



jaggster twist

Gebrauchsanleitung

Operating manual

Istruzioni d'uso

Instrucciones de uso

Notice d'utilisation

Bruksanvisning

Gebruiksaanwijzing

Használati utasítás

Instrukcja obsługi

Návod k obsluze

Návod na použitie

Priročnik

Instrucțiuni de Utilizare

Инструкции за употреба



Product video on
www.buggy.de
or QR Code

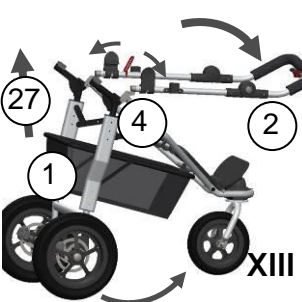
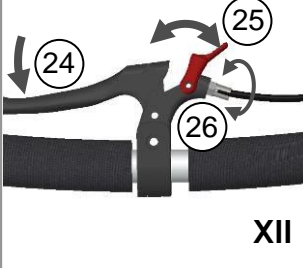
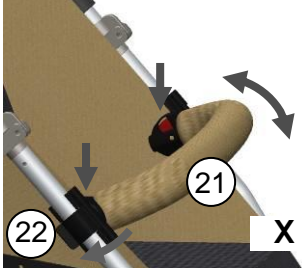
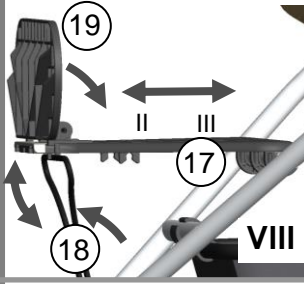
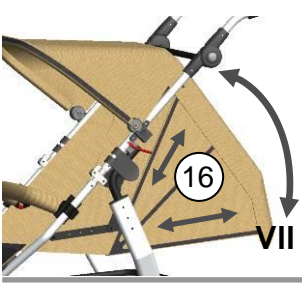
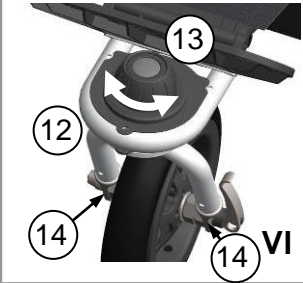
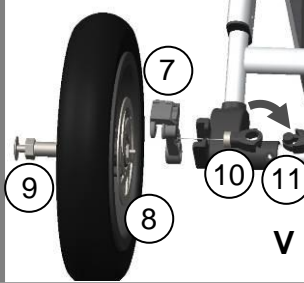
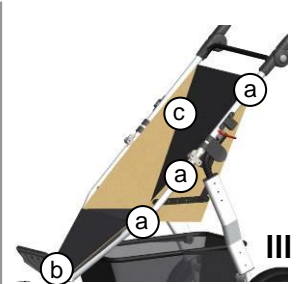
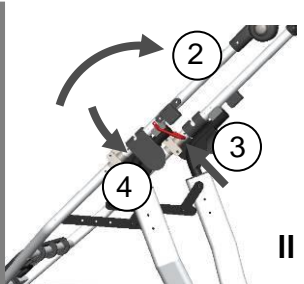
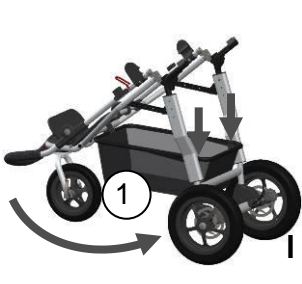

DE	Gebrauchsanleitung und Garantiebestimmungen	4
GB	operating manual and warranty conditions	8
IT	Istruzioni d'uso e condizioni di garanzia	12
ES	Instrucciones de uso y condiciones de garantía	16
FR	Notice d'utilisation et dispositions de garantie	20
NO	Bruksanvisning og garantibestemmelser	24
SE	Bruksanvisning och Garantipolicy	28
NL	Gebruiksaanwijzing en garantiebepalingen	32
HU	Használati útmutató és garanciával kapcsolatos rendelkezések	36
PL	Instrukcja obsługi oraz warunki gwarancji	40
CZ	Návod k obsluze a záruční podmínky	44
SK	Návod na použitie a podmienky záruky	48
SL	Priročnik in garancijski pogoji	52
RO	Instrucțiuni de Utilizare și Condiții de acordare a Garanției	56
BG	Инструкции за употреба и гаранция	60

Gebrauchsanleitung und Garantiebestimmungen

Herzlich willkommen in der Welt von TFK.

Bitte nehmen Sie sich ein Paar Minuten Zeit und lesen Sie die folgenden Hinweise vor der Benutzung sorgfältig durch. **WICHTIG: Bewahren Sie die Anleitung für spätere Rückfragen auf.** Wenn Sie diese Hinweise nicht beachten, kann die Sicherheit Ihres Kindes beeinträchtigt werden!

SICHERHEITSHINWEISE + WARNUNGEN

- **WARNUNG:** Lassen Sie Ihr Kind nicht unbeaufsichtigt!
- **WARNUNG:** Diese Sitzereinheit ist für Kinder unter 6 Monaten nicht geeignet. Gewicht bis maximal 15 kg!
- **WARNUNG:** Dieser Wagen ist mit Quickfix oder MultiX Wanne für Kinder ab 0 Monaten bestimmt!
- **WARNUNG:** Vergewissern Sie sich, dass Ihr Kind beim Aufklappen und Zusammenklappen des Wagens außer Reichweite ist, um Verletzungen zu vermeiden.
- **WARNUNG:** Zur Adaption von Gruppe-0-Sitzen entnehmen Sie zusätzliche WARNUNGEN und Hinweise der separaten Bedienungsanleitung für TFK-Adapter.
- **WARNUNG:** Befördern Sie immer nur ein Kind!
- **WARNUNG:** Der Joggster Twist dient ausschließlich als Kinderwagen. Dieses Erzeugnis ist nicht geeignet zum joggen oder skaten.
- **WARNUNG:** Vergewissern Sie sich vor Gebrauch, dass alle Verriegelungen geschlossen sind!
- **WARNUNG:** Lassen Sie Ihr Kind nicht mit dem Wagen spielen.
- **WARNUNG:** Am Schieber befestigte Lasten beeinträchtigen die Standfestigkeit des Wagens!
- **WARNUNG:** Es ist zu überprüfen, dass der Kinderwagenaufsatz oder die Sitzereinheit oder der Autokindersitz vor Gebrauch korrekt eingerastet ist.
- **WARNUNG:** Verwenden Sie einen Sicherheitsgurt, sobald ihr Kind selbständig sitzen kann.
- Den Wagen nie ohne gesicherte Parkbremse abstellen!
- Heben Sie den Wagen niemals mit einem Kind darin hoch!
- Benutzen Sie keine (Roll-) Treppen, wenn sich ein Kind im Wagen befindet!
- Autokindersitze, die in Verbindung mit einem Fahrgestell verwendet werden, ersetzen weder eine Wiege noch ein Kinderbett. Sollte Ihr Kind Schlaf benötigen, sollte es dafür in einen geeigneten Kinderwagenaufsatz, eine geeignete Wiege oder ein geeignetes Bett gelegt werden; Den Wagen nur an festen Rahmenteil anheben!
- Keine TFK - fremden Zubehöerteile montieren!
- Die maximale Beladung im Korb ist 5 kg! Jede andere Tasche darf mit max 1kg beladen werden.
- Reifenluftdruck 1,2 bar.

Bitte überprüfen Sie in regelmäßigen Abständen die Bremsen und Verbindungen auf ihre Funktion! Verwenden Sie im Reparaturfall nur originale Ersatzteile!

GEBRAUCHS- UND MONTAGEANLEITUNG

- **(Abb.I)** Um den Joggster TWIST benutzen zu können, klappen Sie immer zuerst den unteren Teil des Rahmens auf. Drücken Sie den Korbrahmen **(1)** mit der Hand oder dem Fuß nach unten, bis er hörbar einrastet. Dies ist sehr wichtig für die Stabilität.
- **(Abb.II)** Schwenken Sie anschließend die Schiebestange **(2)** nach oben, bis die rote Doppelsicherung **(3)** einrastet. Schließen Sie nun die Verriegelungen **(4)** links und rechts über dem Faltgelenk.
- **(Abb.III)** Bevor Sie den Sitz montieren können, schrauben Sie die Basisadapter ab. Der Sitz wird mit je 3 Druckknöpfen **(a)** an beiden Seiten am Rahmen befestigt. Zusätzlich wird er am Fußbrett mit 2 Druckknöpfen **(b)** befestigt. An jeder Seite des Sitzes sind noch 2 Druckknöpfe **(c)** an denen der Windschutz des Verdecks befestigt wird.
- **(Abb.IV)** Stecken Sie das Verdeck **(5)** links und rechts in die Halterungen **(6)** an der Schiebestange **(2)**. Anschließend wird es mit vier Druckknöpfen **(d)** am Sitz befestigt.
- **(Abb.V)** Bei der Erstmontage der hinteren Räder, setzen Sie zunächst den Bremssattel **(7)** auf die Bremsscheibe **(8)**. Stecken Sie dann die Achse **(9)** erst durch die Radnabe und dann in die dafür vorgesehene Bohrung in der Hinterachse, bis sie einrastet. Anschließend hängen Sie das Bremskabel **(10)** in die Aufnahme am zentralen Bremszylinder **(11)** ein und prüfen sie durch betätigen des Handbrems-Hebel **(24)** an der Schiebestange **(2)** die Funktion der Bremse. Wenn Sie die Räder abnehmen möchten, lösen Sie das Bremskabel (10) und drücken Sie den TFK-Knopf (9) in der Mitte des Rades ein. Jetzt können Sie die Räder abziehen.
- **(Abb.VI)** Stecken Sie das Vorderrad **(12)** in die dafür vorgesehene Öffnung bis es hörbar einrastet. Auf Position 1 kann sich das Vorderrad **(12)** frei drehen und auf Position 2 steht es fest. Wenn Sie den roten Knopf mit dem Pfeil **(13)** eindrücken, können Sie das Rad nach unten entnehmen. In der Radaufnahme befinden sich 2 Madenschrauben **(14)**, mit denen Sie den Geradeauslauf des Joggster Twist bei Bedarf einstellen können.
- **(Abb.VII)** Die Sitzlehne ist vierfach durch die seitlichen Reißverschlüsse **(16)** verstellbar. Achten Sie darauf, dass sie immer ganz geöffnet oder geschlossen sind.

- **(Abb.VIII)** Die Fußraste **(17)** kann nach oben geklappt werden. dazu schwenken Sie sie hoch und sichern sie unten durch den Metallbügel **(18)**. Durch anklappen des Fußbretts **(19)**, kann dieses in drei Positionen verschoben werden.
- **(Abb.IX)** Im Verdeckbügel ist ein Moskitonetz **(20)** eingerollt. Öffnen sie den Reißverschluss und spannen Sie es unten über die Fußraste. Durch Öffnen eines weiteren Reißverschlusses können Sie das Netz auch ganz abnehmen.
- **(Abb.X)** Zur Befestigung des Bauchbügels **(21)**, öffnen Sie die Stoffflappen am Bezug und stecken Sie die Befestigung über das Rahmenrohr. Sichern sie ihn durch umlegen der Klemmhebel **(22)**. Durch drücken der roten Knöpfe links und rechts können Sie ihn in verschiedene Positionen schwenken.
- (Abb.XI)** Die Schiebeshöhe kann durch drücken der zwei Verstellgelenke **(23)** eingestellt werden.
- **(Abb.XII)** Die Handbremse **(24)** ist zugleich Lauf- und Parkbremse. Um die Parkbremse zu aktivieren, müssen Sie den Bremshebel **(24)** ganz anziehen und den roten Parkhebel **(25)** komplett umlegen, damit der Bremshebel **(24)** maximal angezogen bleibt und die Bremse dauerhaft blockiert. Zum Lösen müssen Sie den Bremshebel **(24)** anziehen und den Parkhebel **(25)** wieder entriegeln. Falls die Bremswirkung nachlässt, können Sie eine Feineinstellung vornehmen. Drehen Sie dazu die Stellschraube **(26)** am Bremsgriff entgegen dem Uhrzeigersinn und prüfen Sie die Bremswirkung erneut.
- **(Abb.XIII)** Um den Joggster TWIST zusammenzulegen, klappen Sie das Fußbrett **(19)** an, lösen die beiden Verriegelungen **(4)** über dem Faltgelenk und die Doppelsicherung **(3)** und schwenken die Schiebeshänge **(2)** nach vorne. Ziehen Sie nun den Korb **(1)** mit einem Ruck nach oben. Benutzen Sie dazu den Tragegurt **(27)** am Korb. Jetzt können Sie den Wagen am Gurt **(27)** hochnehmen, dabei klappt er zusammen.
- **(Abb.XIV)** Schließen Sie die Transportsicherung **(28)** am Rahmen, damit sich der Joggster TWIST nicht versehentlich aufklappt.
- **(Abb.XV)** Wenn Sie mit dem Joggster TWIST im freien Gelände unterwegs sind, befestigen Sie bitte die mitgelieferte Fangschleufe an der Hinterachse. Dann streifen Sie sich die Seite mit dem Gummizug über das Handgelenk.

PFLEGEHINWEISE

- Reinigen Sie alle Teile mit einem feuchten Tuch.
- Benutzen Sie keine aggressiven Reinigungs- oder Schmiermittel!
- Ölspray an den Faltgelenken und Radlagern stellt die Leichtgängigkeit sicher.
- Sie können den Sitzbezug mit der Hand bei 30 ° waschen. Nicht in die Waschmaschine oder Trockner geben
- Die Bereifung kann unter Umständen zur Verfärbung des Bodenbelags führen. Fremdkörper (z.B. Steinchen) in den Reifen müssen entfernt werden um eine eventuelle Beschädigung von Bodenbelägen zu vermeiden.

GARANTIEBEDINGUNGEN

Bei berechtigten Beanstandungen gelten die gesetzlichen Bestimmungen. Zum Nachweis des Erwerbes, bewahren Sie bitte den Kaufbeleg für die Dauer der gesetzlichen Verjährungsfrist auf. Diese beträgt 2 Jahre *) und beginnt mit der Übergabe des Produkts an Sie. Falls bei diesem Produkt Mängel bestehen, beziehen sich diese auf sämtliche Material- und Herstellungsfehler, die zum Zeitpunkt der Übergabe vorliegen. Keine Ansprüche bestehen für:

- Natürlicher Verschleiß und Schäden durch übermäßige Beanspruchung.
- Schäden durch ungeeignete oder unsachgemäße Verwendung.
- Schäden durch fehlerhafte Montage und Inbetriebnahme.
- Schäden durch nachlässige Behandlung oder Wartung.
- Schäden durch unsachgemäße Änderungen am Wagen.

Fehler müssen unverzüglich gemeldet werden, damit keine Folgeschäden entstehen!

Reklamationsfall oder nicht?

TFK Produkte sind meist zu einem hohen Teil aus Aluminium gefertigt und somit rostfrei. Manche Teile sind jedoch auch lackiert, verzinkt oder haben eine sonstigen Oberflächenschutz. Je nach Wartung oder Beanspruchung können diese Teile auch rosten. Hierbei handelt es sich dann um keinen Mangel.

- Kratzer sind normale Verschleißerscheinungen und kein Mangel.
- Feuchte Textilien, die nicht getrocknet und ausreichend gelüftet werden, können schimmeln und stellen keinen produktionsbedingten Mangel dar.
- Durch Sonneneinstrahlung, Schweiß, Reinigungsmittel, Abrieb oder zu häufiges Waschen ist ein Ausbleichen nicht auszuschließen und somit kein Mangel.
- Bitte prüfen Sie beim Kauf genau, ob alle Stoffteile, Nähte, Druckknöpfe und Reisverschlüsse ordnungsgemäß vernäht sind und funktionell in Ordnung sind.
- Abgefahrene Räder sind natürliche Verschleißerscheinungen. Schäden durch äußere Einwirkungen sind kein Mangel. Leichte Unwucht ist nicht vermeidbar und stellt keinen Mangel dar.

Der Übergabe-Check soll immer durchgeführt werden, um Reklamationen schon im Vorfeld zu vermeiden. Wenn Sie später einen Fehler feststellen, melden Sie diesen unverzüglich bei Ihrem Händler. Dieser wird sich bei uns melden, um die weitere Vorgehensweise zu besprechen. Unangemeldete oder unfreie Sendungen bei TFK werden nicht akzeptiert.

***) gültig nur in der EU. In anderen Ländern sind die jeweils gesetzlichen Fristen gültig.**

Operating Manual and Warranty Conditions

Welcome to the world of TFK.

Please take a few moments of your valuable time to read the following instructions carefully before use and keep them in a safe place. If you do not comply with the instructions, the safety of your child could be compromised!

SAFETY INSTRUCTIONS + WARNINGS

- WARNING: Do not leave your child unsupervised!
- WARNING: With the seat attachment, this buggy is intended for children aged 6 months or above up to a maximum weight of 15 kg!
- WARNING: With a Quick fix or MultiX carrycot, this buggy is intended for children from 0 months up to a maximum weight of 9kg!
- WARNING: In order to avoid injury, ensure your child is out of reach when you unfold and fold the buggy.
- WARNING: To adapt Group 0 seats, refer to additional WARNING notices and guidance in the separate instructions for TFK adapters.
- WARNING: Only ever transport one child at a time! Except when used in conjunction with the buddy seat or multiboard.
- WARNING: The Jogger Twist is to be used exclusively as a baby stroller. This product is not suitable for jogging or roller blading.
- WARNING: Make sure all connections are secure before use!
- WARNING: Do not let your child play with the buggy.
- WARNING: Loads suspended from the handle reduce the stability of the buggy!
- WARNING: Please check that the carrycot or the seat attachment or the child car seat are correctly attached before use.
- WARNING: As soon as your child can sit up on his or her own, use a safety harness.
- Never park the buggy without applying the parking brake!
- Never lift the buggy with a child inside!
- Do not use stairs or escalators when a child is in the buggy!
- Children's car seats that can be attached to a buggy should not be used to replace cradles or cots. If your child needs to sleep, he or she should be put down in a suitable carrycot, cradle or pram; only lift the buggy by the rigid frame!
- Only use accessories from TFK!
- -The basket can hold a maximum weight of 5 kg! Any other filled bag should weigh a maximum of 1kg.
- Tyre pressure 1.2 bar.

Please test the brakes and connections at regular intervals! Only use original spare parts to carry out repairs!

OPERATING AND ASSEMBLING MANUAL

(Fig. I) In order to be able to use the Joggster TWIST, always first fold the lower section of the frame open. Press the basket frame **(1)** downwards with the hand or the foot, until it audibly locks into place. This is extremely important for stability.

(Fig. II) Then swivel the push bar **(2)** upwards until the red double lock **(3)** locks into place. Then close the locks **(4)** on the left and right over the folding joint.

- **(Fig. III)** Before assembling the seat, you have to remove the basic adapters. The seat is mounted to the frame with 3 push buttons **(a)** on each side of the frame. Additionally, it's fixed to the foot rest with 2 pushbuttons **(b)**. On each side of the seat, there're 2 push buttons **(c)** where the wind protection of the hood are fixed.

- **(Fig. IV)** Insert the hood **(5)** on the left and right into the holders **(6)** on the push bar **(2)**. It is then secured with on the backrest with four push buttons **(d)**.

(Fig. V) At the initial assembly of the rear wheels, first position the brake calliper **(7)** on the brake disc **(8)**. First push the axle **(9)** through the wheel hub and then into the provided bore on the rear axle until it locks into place. Then engage the brake cable **(10)** into the mount on the central brake cylinder **(11)** and check the function of the brake by actuating the handbrake lever **(24)** on the push bar **(2)**. If you would like to remove the wheels, release the brake cable **(10)** and press the TFK button **(9)** in the centre of the wheel. You can now remove the wheels.

(Fig. VI) Insert the front wheel **(12)** into the provided opening until it audibly locks into place. At position 1, the front wheel **(12)** can turn freely and at position 2 it is jammed. If you press the red button with the arrow **(13)**, you can remove the wheel downwards. Inside of the wheel attachment you find two set screws **(14)** to adjust the straight running when necessary.

(Fig. VII) The backrest can be adjusted in four different ways using the lateral zips **(16)**. Make sure that they are always either fully open or closed.

(Fig. VIII) The footrest **(17)** can be folded upwards. To do so, swivel it upwards and secure it underneath with the metal bar **(18)**. You can shift the footboard **(19)** into three different positions by folding it.

(Fig. IX) A mosquito net **(20)** is rolled into the hood bar. Open the zip and pull it taut downwards over the footrest. By opening another zip, you can also remove the net completely.

(Fig. X) To fasten the bumper bar **(21)**, open the fabric cloth on the cover and pull the fastening over the frame tube. Secure it by closing the clamp lever **(22)**. By pressing the red buttons on the left and right, you can swivel it into various positions.

(Fig. XI) You can set the height of the push bar by pressing the two adjustment joints **(23)**.

(Fig. XII) The handbrake **(24)** is a walking and parking brake at the same time. To activate the parking brake, you must pull the brake lever **(24)** fully tight and completely close the red parking lever **(25)**, so that the brake lever **(24)** remains tightened to the maximum and the brake is permanently blocked. To release the brake, you must pull the brake lever **(24)** and unlock the parking lever **(25)** again. If the braking effect starts to weaken, you can carry out a fine adjustment. To do so, turn the adjusting screw **(26)** on the brake grip anti-clockwise and check the braking effect again.

(Fig. XIII) To fold up the Joggster TWIST, fold the footboard **(19)** up, release the two locks **(4)** over the folding joint and the double lock **(3)** and swivel the push bar **(2)** towards the front. Then pull the basket **(1)** upwards with a jerk. To do so, use the carrying strap **(27)** on the basket. You can then lift up the pushchair by the belt **(27)**; it will then fold together.

(Fig. XIV) Close the transport lock **(28)** on the frame to ensure that the Joggster TWIST does not accidentally open up again.

(Fig. XV) If you are using the Joggster TWIST in cross-country terrain, please fasten the enclosed retention strap on the rear axle. Then pull the side with the elastic band over your wrist.

CARE INSTRUCTIONS

- Clean all parts with a damp cloth.
- Do not use any caustic cleaning or lubricating agents!
- An oil spray on the folding joints and the wheel bearings will guarantee smooth running.
- You can wash the seat cover by hand at 30°.
- Not suitable for a washing machine or tumble dryer!
- The tires can cause eventually a discoloration of the floor surfacing. Foreign bodies in the tires (such as small stones) have to be removed in order to prevent a possible damage of the floor surfacing.

WARRANTY CONDITIONS

The statutory provisions shall apply for justified complaints. As proof of purchase, please keep the till receipt for the duration of the statutory period of limitation. This term is 2 years *) and starts with the handover of the product to you. Should any faults arise in relation to this product, they shall involve any faults of material and manufacture that exist at the date of transfer. Any claims shall be excluded for:

- Natural wear and damage due to excessive stress
- Damage due to unsuitable or improper use
- Damage due to faulty assembly and commissioning
- Damage due to negligent handling or maintenance
- Damage due to improper modifications to the pushchair

Faults must be notified immediately, so that no subsequent damage can be caused!

A case for complaint or not?

- Most TFK products are produced to a large extent from aluminium and so are rust-proof. However, some parts are also painted, galvanized or have other surface protection. These parts may rust, depending on the level of maintenance and stress. This can therefore not be regarded as a fault.
- Scratches are normal signs of wear and are not a fault.
- Moist textiles that are not dried can moulder and so can not be considered as a production-related fault.
- The fading of colours due to sunshine, perspiration, cleaning agents, abrasion or excessively frequent washing cannot be ruled out and so does not represent a fault.
- Please check carefully at the time of purchase whether all the fabric parts, seams, press studs and zips are sewn and function properly.
- Worn-down wheels are of course a sign of wear. Damage due to external influences is not a fault. Slight imbalances are inevitable and do not represent a fault. The handover check must always be carried out to prevent inconvenient problems right at the outset. If you find a fault at a later date, please notify your authorised dealer immediately. He will then contact us to discuss the subsequent procedure. Any deliveries to TFK that are unnotified or not prepaid will not be accepted.

*) valid only in the EU. In other countries according to the respective warranty terms.

Istruzioni d'uso e condizioni di garanzia

Benvenuti nel mondo di TFK.

Prendetevi qualche minuto e leggete attentamente le seguenti istruzioni. Conservatele poi per riferimenti futuri. La mancata lettura delle presenti istruzioni può essere pericolosa per la sicurezza del vostro bambino! Leggete anche le avvertenze di sicurezza riguardo all'utilizzo del Jogger 3 quando si corre o si pattina che troverete nella parte interna di questo pieghevole.

Avvertenze di sicurezza

- Non lasciare mai il bambino incustodito all'interno o in prossimità del passeggino!
- Il passeggino è idoneo per bambini di età a partire da 6 mesi e fino ad un peso massimo di 15 kg! Utilizzare il passeggino per un bambino alla volta.
- Questo passeggino non è idoneo per correre o per pattinare!
- Prima di utilizzare il passeggino, assicurarsi sempre che tutti i dispositivi di bloccaggio siano inseriti!
- Borse o contenitori appesi al maniglione pregiudicano la stabilità del passeggino!
- Fissare sempre il bambino con la cintura di sicurezza a 5 punti, anche se si utilizza il sacco coprigambe!
- Utilizzare sempre la cintura inguinale in combinazione con la cintura in vita!
- Quando si sosta, assicurarsi sempre che il freno sia inserito!
- Non sollevare mai il passeggino quando il bambino è al suo interno!
- Non utilizzare le scale mobili quando il bambino è all'interno del passeggino!
- Verificare sempre i dispositivi di arresto quando si scendono scale o simili ostacoli!
- Sollevare il passeggino solo afferrandolo dalle parti rigide del telaio!
- Non installare accessori non originali TFK!
- Non caricare nel cestello pesi superiori a 5 kg!

Siete pregati di verificare regolarmente le condizioni dei freni e dei giunti! In caso di riparazioni utilizzare esclusivamente ricambi originali!

Istruzioni d'uso e di montaggio

- **(Fig. I)** Per potere utilizzare il Jogster TWIST, aprite per prima cosa la parte inferiore del telaio. Spingete verso il basso il telaio del cestello **(1)** aiutandovi con la mano o con il piede, fino a sentire che scatta in posizione. Questa operazione è molto importante per la stabilità del passeggino.

- **(Fig. II)** Dopodiché ruotate verso l'alto il maniglione **(2)**, fino a fare scattare in posizione il doppio dispositivo di sicurezza **(3)** (anellino rosso). Chiudete ora i fermi di blocco**(4)** posizionati a sinistra e a destra sopra lo snodo.

• **(Fig. III)** Prima di assemblare la seduta passeggino è necessario rimuovere gli adattatori di base. La seduta si fissa al telaio grazie a 3 bottoni automatici **(a)** presenti su ogni lato del telaio. Altri due bottoni fissano il tessuto al poggiatesta **(b)**. Su ogni lato della seduta, ci sono due bottoni **(c)** dove si fissa la capottina.

• **(Fig. IV)** Inserire la capottina **(5)** alla sinistra e alla destra nelle apposite sedi **(6)** che si trovano sul maniglione **(2)**. Fissarla poi allo schienale con i quattro bottoni **(d)**.

- **(Fig. V)** Quando si inseriscono le ruote posteriori per la prima volta, posizionate la pinza dei freni **(7)** sul disco dei freni **(8)**. Dopodiché inserite l'asse della ruota **(9)** nel mozzo e fatelo passare nell'apposito foro dell'asse posteriore fino a sentire il clic di corretto fissaggio. Agganciate infine il cavo dei freni **(10)** all'apertura sul cilindro centrale del freno **(11)**. Verificate il corretto funzionamento dei freni azionando la leva del freno a mano **(24)** posizionata sul maniglione **(2)**.

Per togliere le ruote, allentate il cavo dei freni **(18)** e premete il bottone TFK **(9)** al centro della ruota. Ora è possibile sfilare la ruota.

- **(Fig. VI)** Inserite la ruota anteriore **(12)** nella sede fino a sentire il clic che assicura un corretto fissaggio. La ruota anteriore **(12)** può essere utilizzata nella modalità bloccata (Pos.1) o nella modalità piroettante (Pos.2). Per estrarre la ruota premete il bottone rosso con la freccia **(13)** e sfilare la stessa.

- **(Fig. VII)** Lo schienale è regolabile in molteplici posizioni tramite le cerniere lampo laterali **(16)**. Prestate attenzione affinché le cerniere

lampo siano sempre completamente chiuse o completamente aperte.

- **(Fig. VIII)** Il poggiapiedi **(17)** può essere richiuso verso l'alto. Ruotatelo verso l'alto e bloccatelo con la staffa in metallo **(18)** posizionata sotto il medesimo. Quando si apre il poggiapiedi **(19)**, lo si potrà spostare in tre differenti posizioni.

- **(Fig. IX)** Sotto l'arco della capottina è arrotolata una zanzariera **(20)**. Aprite la cerniera lampo e tiratela verso il basso passando sopra al poggiapiedi. Aprendo un'ulteriore cerniera lampo potrete togliere completamente la zanzariera.

- **(Fig. X)** Per fissare la barra ventrale**(21)**sollevate le coperture laterali del rivestimento ed inserite gli innesti sul tubo del telaio. Fissarla chiudendo la levetta di sgancio **(22)**. Premendo i bottoni rossi a destra e a sinistra potrete ruotare la barra in diverse posizioni.

- **(Fig. XI)** L'altezza del maniglione è modificabile premendo i due bottoni di regolazione **(23)**.

- **(Fig. XII)** Il freno a mano è sia freno di sosta sia freno di arresto. Per inserire il freno di sosta tirate completamente la levetta del freno **(24)** e chiudete la levetta rossa di sosta **(25)**. Così facendo il freno è bloccato. Per sbloccarlo, tirate verso il basso la leva del freno **(24)** e disinserite la levetta di sosta **(25)**. Se la capacità frenante diminuisce, potete rimediare nel modo seguente: ruotate in senso antiorario la vite di regolazione **(26)** sull'impugnatura del freno e verificate nuovamente la capacità frenante.

- **(Fig. XIII)** Per chiudere il Joggster TWIST, piegate il poggiapiedi **(19)**, disinserite i due fermi di sicurezza **(4)** sopra lo snodo e la doppia sicurezza **(3)** e ruotate in avanti il maniglione **(2)**. Con un colpo deciso tirate la maniglia del cestello **(27)** verso l'alto. Così facendo il passeggino si piega.

- **(Fig. XIV)** Durante il trasporto bloccate il passeggino con l'apposito fermo **(28)**, per evitare che si apra inaspettatamente.

- **(Fig. XV)** Quando passeggiate in campagna o nei boschi, fissate sull'asse posteriore il laccio di sicurezza appositamente fornito. Infilate poi al polso l'estremità con l'elastico.

INDICAZIONI DI MANUTENZIONE

- Pulire tutti gli elementi con un panno umido.
- Non utilizzare detergenti o lubrificanti aggressivi!
- Olio lubrificante sui giunti pieghevoli e sui cuscinetti delle ruote assicura il facile azionamento.
- La fodera può essere lavata a mano ad una temperatura di 30°. Non lavare a macchina o mettere nell'asciugabiancheria!
- In alcuni casi, le gomme delle ruote potrebbero lasciare macchie nere sul pavimento. Devono essere rimossi i corpi estranei (p.e. sassolini) dalle gomme delle ruote per evitare di rovinare i pavimenti.

CONDIZIONI DI GARANZIA

In caso di reclami giustificati, vengono applicate le disposizioni di legge. Conservare lo scontrino come prova d'acquisto per l'intera durata della garanzia. "Ha una durata di due anni *) ed inizia con la consegna del passeggino all'acquirente.

Se il prodotto presenta difetti, si tratta di vizi del materiale o errori di produzione già presenti al momento della consegna. La garanzia non è valida per

- normale usura e danni causati da eccessiva sollecitazione;
- danni causati da uso improprio o incuria;
- danni causati da montaggio e messa in funzione errati;
- danni causati da uso o manutenzione negligenti;
- danni causati da modifiche improprie al prodotto.

I difetti devono essere comunicati immediatamente al fine di evitare ulteriori danni!

È un caso di reclamo?

I prodotti TFK sono fabbricati in gran parte con alluminio e quindi inossidabili. Alcuni componenti sono però smaltati, zincati o hanno una protezione superficiale. A seconda della manutenzione o della sollecitazioni a cui sono sottoposti, questi componenti possono anche arrugginarsi. In questo caso non si tratta di difetti del prodotto.

- I graffi sono normali segni d'usura e non rappresentano un vizio del prodotto.
- Sui tessuti umidi che non vengono asciugati e ben arieggiati si può formare della muffa, che non rappresenta un difetto di produzione.
- Non è possibile escludere uno scolorimento del materiale dovuto all'esposizione ai raggi solari, al sudore, ai detergenti di pulizia, all'usura o a lavaggi troppo frequenti; non si tratta dunque di vizi del prodotto.
- Si prega di controllare al momento dell'acquisto che tutte le parti in stoffa, le cuciture, i bottoni e le chiusure lampo siano cucite e funzionino correttamente.
- Ruote consumate sono normali conseguenze dell'usura. Danni dovuti a cause esterne non rappresentano difetti del prodotto. Un leggero sbilanciamento non può essere evitato e pertanto non rappresenta un difetto del prodotto.

Controllare il prodotto al momento dell'acquisto per evitare possibili reclami successivi. Se successivamente si dovessero presentare dei difetti, comunicarli immediatamente al proprio rivenditore di fiducia. Questi si metterà in contatto con TFK per discutere le misure da adottare. TFK non accetta spedizioni senza preavviso o non affrancate.

*) valida solo nell'UE. Negli altri Paesi valgono le rispettivi norme vigenti in materia."

Instrucciones de uso y condiciones de garantía

Bienvenido al mundo de TFK

Tómese un par de minutos para leer detenidamente las siguientes instrucciones antes de utilizar el producto y téngalas siempre a mano. Tenga en cuenta que si no sigue estas instrucciones puede poner en peligro la seguridad del niño.

INDICACIONES DE SEGURIDAD Y ADVERTENCIAS

- ADVERTENCIA: no deje nunca al bebé sin vigilancia.
- ADVERTENCIA: este cochecito es apto para niños a partir de los 6 meses y admite un peso máximo de 15 kg. Utilícelo siempre para un niño únicamente.
- ADVERTENCIA: antes de utilizarlo, asegúrese de que todos los mecanismos de bloqueo están cerrados.
- ADVERTENCIA: si se coloca alguna carga en el manillar, el cochecito perderá estabilidad.
- ADVERTENCIA: utilice siempre el cinturón de 5 puntos para sujetar al niño, aunque lleve saco.
- ADVERTENCIA: utilice siempre el cinturón de entrepierna en combinación con el de pelvis.
- ADVERTENCIA: si utiliza accesorios como el adaptador de TFK, tenga en cuenta las instrucciones de uso relativas a este producto.

- No deje nunca el cochecito parado sin el freno de estacionamiento puesto.
- No levante nunca el cochecito con el niño dentro.
- No utilice escaleras (mecánicas) para subir el cochecito con el niño dentro.
- Para subir escaleras o sortear algún obstáculo compruebe previamente los bloqueos.
- Levante el cochecito sólo por las piezas fijas del chasis.
- No utilice ninguna pieza de otro fabricante que no sea TFK.
- La carga máxima que admite el capazo es de 5 kg.

Compruebe con regularidad si los frenos y las uniones funcionan correctamente. Si tiene que reparar el cochecito, utilice sólo piezas de repuesto originales.

INSTRUCCIONES DE USO Y MONTAJE

- **(Fig. I)** Para utilizar el Jogster TWIST, despliegue primero la parte inferior del chasis. Presione hacia abajo el armazón de la cesta **(1)** con la mano o el pie hasta que haga clic. Esto es muy importante para la estabilidad.

- **(Fig. II)** A continuación, deslice hacia arriba el manillar **(2)** hasta que encaje el doble seguro **(3)**. Cierre los mecanismos de bloqueo **(4)** situados a la izquierda y la derecha por encima de las articulaciones.

- **(Fig. III)** Antes de instalar la silla en el chasis, hay que quitar los adaptadores base. El asiento se fija al chasis con tres cierres de presión automáticos **(a)** en cada lado del chasis. Adicionalmente esta unido al apoyapiés con dos cierres de presión automáticos **(b)**. En cada lado del asiento, hay 2 cierres de presión automáticos **(c)** en los que se fija la protección contra el viento de la capota.

- **(Fig. IV)** Instale la capota **(5)** colocando los soportes derecho e izquierdo **(6)** en las barras laterales **(2)**. Posteriormente asegure la capota con los cierres de presión automáticos al respaldo del asiento **(d)**.

- **(Fig. V)** Cuando monte las ruedas traseras por primera vez, coloque la pinza portapastillas **(7)** en el disco de freno **(8)**. Coloque el eje **(9)** a través del buje y en el orificio previsto para ello en el eje trasero, y presione hasta que encaje. A continuación, coloque el cable de freno **(10)** en el alojamiento del cilindro del freno central **(11)** y compruebe que los frenos funcionan bien accionando la palanca del freno de mano **(24)** ubicada en el manillar **(2)**.

Para retirar las ruedas, afloje el cable del freno **(10)**, presione el pulsador TFK **(9)** ubicado en el centro de la rueda y extráigalas.

- **(Fig. VI)** Introduzca la rueda delantera **(12)** en la abertura prevista para ello y presione hasta que haga clic. En la posición 1, la rueda delantera puede girar libremente **(12)**; en la posición 2, se queda fija. Si pulsa el botón rojo con la flecha **(13)**, podrá retirar la rueda presionándola hacia abajo.

-**(Fig. VII)** El respaldo tiene cuatro posiciones. Éstas se ajustan con las cremalleras laterales **(16)**. Tenga en cuenta que siempre tienen que estar completamente abiertas o cerradas.

-**(Fig. VIII)** El reposapiés **(17)** se puede plegar hacia arriba. Para ello, levántelo y asegúrelo por debajo con el estribo de metal **(18)**. El rodapié **(19)** tiene tres posiciones de abatimiento.

-**(Fig. IX)** En el arco de la capota hay una mosquitera **(20)** enrollada. Abra la cremallera, extiéndala hacia abajo por encima del reposapiés. Si abre la otra cremallera, puede desmontar la mosquitera por completo.

- **(Fig. X)** Para fijar la barra de protección **(21)**, abra las cubiertas laterales de la funda y coloque la fijación por encima del tubo del chasis. Fíjela con la palanca de sujeción **(22)**. Puede cambiar la posición pulsando el botón rojo de la izquierda y la derecha.

-**(Fig. XI)** La altura del manillar se puede ajustar pulsando las dos articulaciones **(23)**.

-**(Fig. XII)** El freno de mano **(24)** funciona a la vez de freno de marcha y de estacionamiento. Para accionar el freno de estacionamiento, apriete a fondo la palanca de freno **(24)** y desplace por completo la palanca de estacionamiento roja **(25)** para que la palanca de freno esté accionada al máximo **(24)** y el freno actúe de manera permanente. Para desbloquearlo, accione la palanca de freno **(24)** y libere la palanca de estacionamiento **(25)** de nuevo. Si los frenos pierden eficacia, reajústelos. Gire el tornillo de apriete **(26)** de la empuñadura del freno hacia la izquierda y compruebe si los frenos funcionan mejor así.

- **(Fig. XIII)** Para plegar el Joggster TWIST, repliegue el rodapié **(19)**, afloje los dos mecanismos de bloqueo **(4)** por encima de la articulación y el doble seguro **(3)** y doble el manillar **(2)** hacia delante. A continuación extraiga el capazo **(1)** hacia arriba de un tirón con la ayuda de la cinta portadora **(27)**. Ya puede levantar el cochecito por la cinta **(27)** y éste se plegará.

-**(Fig. XIV)** Cierre el seguro de transporte **(28)** del chasis para que el Joggster TWIST no se despliegue accidentalmente.

- **(Fig. XV)** Cuando salga con el Joggster TWIST a pasear por el aire libre, asegure la correa suministrada para ello en el eje trasero y pásese por la muñeca el extremo con el tensor de goma.

INSTRUCCIONES DE MANTENIMIENTO

- Para limpiar todas las piezas utilice un paño húmedo.
- No utilice detergentes ni lubricantes agresivos.
- Aplique aceite en spray en las articulaciones y los apoyos de las ruedas para que funcionen con suavidad.
- La funda del asiento se puede lavar a mano a 30 °C. No la lave a máquina ni la introduzca en la secadora.
- En ocasiones, las ruedas pueden dejar marcas negras en el suelo. Retire las cosas que se enganchen en las ruedas (p. ej. piedras) para evitar daños en el suelo.

CONDICIONES DE GARANTÍA

En caso de reclamación justificada, se aplicará la normativa legal. Conserve el recibo de la compra como comprobante durante el período de garantía legal. La garantía es de 2 años *) y empieza cuando se le entrega el cochecito. Las deficiencias del producto quedan limitadas a los defectos de material y fabricación existentes en el momento de la entrega. La garantía no cubre:

- El desgaste natural ni los daños ocasionados por cargas excesivas.
- Daños derivados de una utilización inadecuada o incorrecta.
- Daños derivados de un montaje y la puesta en funcionamiento inadecuados.
- Daños derivados de un manejo o mantenimiento negligentes.
- Daños derivados de alteraciones improcedentes del cochecito.

Notifique los defectos inmediatamente para evitar daños mayores.

Motivos de reclamación

Los productos de TFK se fabrican principalmente a base de aluminio y, por tanto, son inoxidable. Sin embargo algunas piezas están lacadas, galvanizadas o disponen de otro tipo de protección superficial. Según el mantenimiento y el uso, estas piezas se pueden oxidar. De ser así, esto no se considera un defecto.

- Los rasguños son manifestaciones normales de desgaste y no se consideran un defecto.
- Los tejidos húmedos que no se seque ni ventilen lo suficiente pueden enmohecerse. Esto no se considera un defecto de fabricación.
- La luz del sol, el sudor, los detergentes, el roce o un lavado muy frecuente pueden decolorar el tejido, lo cual no se considera un defecto.
 - Al comprar el producto, le recomendamos que compruebe si el tejido, las costuras y las cremalleras están bien cosidos y funcionan correctamente.
- El desgaste de las ruedas es una manifestación normal de desgaste. Los daños derivados de acciones externas no se consideran un defecto. Es inevitable que pueda haber algún desequilibrio en el cochecito, lo cual no se considera un defecto. Compruebe por norma el producto al recibirlo para evitar posteriores reclamaciones. Si detecta una tara posteriormente, diríjase a su distribuidor lo antes posible. Éste se pondrá en contacto con nosotros para saber cómo proceder. TFK no acepta envíos sin previo aviso y sin autorización.

*) Válido sólo en la UE. En los demás países regirán los plazos legales que estipule la normativa vigente.

Notice d'utilisation et dispositions de garantie

Bienvenue dans le monde de TFK.

Nous vous prions de bien vouloir consacrer quelques minutes à la lecture des consignes suivantes avant la première utilisation. Conservez-les ensuite pour vous y reporter ultérieurement en cas de besoins. Si vous ne respectez pas ces consignes, la sécurité de votre enfant peut être mise en danger !

CONSIGNES DE SECURITE + AVERTISSEMENTS

- AVERTISSEMENT : ne laissez pas votre enfant sans surveillance !
- AVERTISSEMENT : avec le module de siège, cette voiture est destinée aux enfants de 6 mois au moins, et dont le poids maximal n'est pas supérieur à 15 kg !
- AVERTISSEMENT : avec une coque Quickfix ou MultiX, cette voiture est destinée aux enfants de 0 mois au moins, et dont le poids maximal n'est pas supérieur à 9 kg !
- AVERTISSEMENT : pour l'adaptation de sièges de groupe 0, vous trouverez des MISES EN GARDE et des consignes complémentaires dans la notice d'emploi séparée des adaptateurs TFK.
- AVERTISSEMENT : ne transportez toujours qu'un seul enfant !
- AVERTISSEMENT : le Jogger Twist sert exclusivement de voiture d'enfant et n'est pas adapté au roller skating et au jogging !
- AVERTISSEMENT : assurez-vous avant l'utilisation que tous les blocages sont bien fermés !
- AVERTISSEMENT : les charges fixées à la poignée nuisent à la stabilité de la voiture !
- AVERTISSEMENT : utilisez une sangle de sécurité dès que votre enfant peut se tenir assis tout seul.
- AVERTISSEMENT : utilisez la sangle d'entrejambe toujours en combinaison avec la sangle de bassin !

- Ne garez jamais la voiture sans avoir serré le frein de stationnement !
- Ne soulevez jamais la voiture lorsque votre enfant y est assis !
- N'utilisez pas d'escaliers (mécaniques) si votre enfant est assis dans la voiture !
- Vérifiez impérativement les blocages lorsque vous portez la voiture dans les escaliers ou par-dessus d'autres obstacles !
- Ne soulevez la voiture que par les parties fixes du châssis !
- n'utilisez pas d'accessoires de fabricants autres que TFK !
- La charge maximale du panier est de 5 kg !

Veillez vérifier à des intervalles réguliers le bon fonctionnement des freins et des assemblages ! En cas de réparation, n'utilisez que des pièces de rechange d'origine !

INSTRUCTIONS D'UTILISATION ET DE MONTAGE

- **(Fig.I)** Pour pouvoir utiliser le Joggster TWIST, dépliez toujours d'abord la partie inférieure du châssis. Repoussez le châssis du panier **(1)** avec la main ou le pied vers le bas jusqu'à ce qu'il s'enclenche de manière audible. Ceci est très important pour la stabilité.

- **(Fig.II)** Pivotez ensuite la poignée **(2)** vers le haut jusqu'à ce que la double sécurité **(3)** s'enclenche. Fermez alors les verrouillages **(4)** à gauche et à droite de l'articulation de pliage.

- **(Fig.III)** Retirez les adaptateurs avant le montage du siège. Le siège est fixé sur le châssis par 3 pressions **(a)** de chaque côté et 2 pressions **(b)** sur le repose-pied. De chaque côté du siège, fixez les 2 pressions **(c)** pour la protection du vent qui se trouvent sur la capote.

- **(Fig.IV)** Insérez la capote **(5)** sur le côté gauche et droit dans les supports **(6)** sur la poignée **(2)**. Fixez ensuite les pressions de la capote sur le dossier (4pcs) **(d)**.

- **(Fig.V)** Lors du premier montage des roues arrières, placez d'abord l'étrier de frein **(7)** sur le disque de frein **(8)**. Insérez ensuite l'axe **(9)** d'abord dans le moyeu, puis dans l'alésage prévu à cet effet dans l'essieu arrière jusqu'à ce qu'il s'enclenche. Placez ensuite le câble de frein **(10)** dans le logement du vérin de freinage central **(11)** et vérifiez en actionnant le levier de frein **(24)** sur la poignée **(2)** que le frein fonctionne correctement.

Lorsque vous voulez retirer les roues, enlevez le câble de frein **(10)** et appuyez sur le bouton TFK **(9)** au centre de la roue. Vous pouvez alors retirer les roues.

- **(Fig.VI)** Insérez la roue avant **(12)** dans l'orifice prévu à cet effet jusqu'à ce qu'elle s'enclenche de manière audible. Sur la position 1, la roue avant **(12)** tourne librement, tandis que sur la position 2 elle est bloquée. Si vous appuyez sur le bouton rouge avec la flèche **(13)**, vous pouvez retirer la roue vers le bas.

- **(Fig.VII)** Le dossier du siège dispose de 4 réglages grâce aux fermetures à glissières latérales **(16)**. Veillez à ce qu'elles soient toujours entièrement ouvertes ou fermées.

- **(Fig.VIII)** La plaque de pied **(17)** peut être repliée vers le haut. A cet effet, pivotez-la vers le haut et bloquez-la par le dessous à l'aide de l'étrier en métal **(18)**. En repliant le repose-pied **(19)**, vous pouvez le régler sur trois positions.

- **(Fig. IX)** Une moustiquaire **(20)** est enroulée dans l'arceau de la capote. Ouvrez la fermeture à glissière et tendez-la sous la plaque de pied. En ouvrant une fermeture à glissière supplémentaire, vous pouvez aussi retirer la moustiquaire entièrement.

- **(Fig.X)** Pour fixer l'arceau ventral **(21)**, ouvrez les languettes de tissu de la housse et glissez la fixation sur le tube du châssis. Bloquez-le en rabattant le levier de serrage **(22)**. En appuyant sur les boutons rouges à gauche et à droite, vous pouvez le pivoter en différentes positions.

- **(Fig.XI)** La hauteur de la poignée peut être réglée au moyen de deux articulations de réglage **(23)**.

- **(Fig.XII)** Le frein à main **(24)** sert simultanément de frein de service et de stationnement. Pour activer le frein de stationnement, vous devez serrer entièrement le levier de freinage **(24)** et replier complètement le levier de stationnement rouge **(25)**, afin que le levier de frein **(24)** soit serré au maximum et que le frein ne puisse pas se débloquer. Pour desserrer le frein, il suffit de serrer le levier de frein **(24)** et de redéverrouiller le levier de stationnement **(25)**. Si l'efficacité du frein diminue, vous pouvez procéder à un réglage de précision. Tournez à cet effet la vis de réglage **(26)** de la poignée de frein dans le sens contraire aux aiguilles d'une montre, puis vérifiez une nouvelle fois l'efficacité du freinage.

- **(Fig.XIII)** Pour replier le Joggster TWIST, rabattez le repose-pied **(19)**, desserrez les deux verrouillages **(4)** au dessus de l'articulation de repliage et la double sécurité **(3)**, puis pivotez la poignée **(2)** vers l'avant. Tirez ensuite le panier **(1)** avec un à-coup vers le haut. Utilisez à cet effet la sangle de transport **(27)** du panier. Vous pouvez ensuite soulever la voiture par la sangle **(27)**. Ce faisant, elle se replie.

- **(Fig.XIV)** Serrez le blocage de transport **(28)** sur le châssis afin que le Joggster TWIST ne se déplie pas par mégarde.

- **(Fig.XV)** Si vous circulez avec le Joggster TWIST sur le terrain, veuillez fixer la boucle de retenue fournie à l'essieu arrière. Puis passez-vous l'extrémité avec l'élastique autour du poignet.

CONSIGNES D'ENTRETIEN

- Nettoyez tous les éléments avec un chiffon humide.
- N'utilisez pas de détergents ou lubrifiants agressifs !
- Un aérosol lubrifiant permet d'assurer la souplesse des articulations de pliage et des roulements des roues.
- Vous pouvez laver la housse du siège à 30° à la main. Ne mettez pas la housse dans la machine à laver ou le sèche-linge !
- Dans certaines circonstances, les pneus peuvent laisser des traces sur le revêtement de sol. Vous devez retirer les corps étrangers (les petites pierres, par exemple) pour éviter les éventuelles détériorations des revêtements de sol.

CONDITIONS DE GARANTIE

Les dispositions légales en vigueur s'appliquent aux réclamations justifiées. Veuillez conserver le justificatif d'achat pendant toute la durée de garantie légale comme preuve de votre achat. La durée de garantie légale est de 2 ans *) et débute avec la remise de la voiture entre vos mains. Si ce produit présente des défauts, ceux-ci concernent l'ensemble des défauts de matériels et de fabrication présents au moment de la remise. Les dommages suivants ne sont pas couverts par la garantie :

- l'usure naturelle et les dommages dus à une utilisation excessive
- les dommages dus à une utilisation inadaptée ou non conforme
- les dommages dus à un montage et une mise en service erronés
- les dommages dus à un manque d'entretien et de maintenance
- les dommages dus à des modifications inadaptées de la voiture

Les défauts doivent être signalés immédiatement, afin d'éviter tous dommages consécutifs !

Cas de réclamation ou non ?

Les produits TFK sont fabriqués essentiellement en aluminium, et ne rouillent donc pas. Cependant, certains éléments sont laqués, galvanisés ou protégés par un autre type de revêtement. En fonction de l'entretien ou de l'utilisation, ces éléments peuvent rouiller. Il ne s'agit alors pas d'un défaut.

- Les griffures sont des signes d'usure normaux et ne constituent pas un défaut.
- Les tissus humides qui ne sont pas séchés correctement peuvent moisir, et ne constituent également pas un défaut de fabrication.
- L'exposition à la lumière directe du soleil, la transpiration, les produits de nettoyage, le frottement ou des lavages fréquents peuvent entraîner une décoloration du tissu, ce qui ne constitue alors pas un défaut.
- Lors de l'achat, veuillez vérifier soigneusement si tous les éléments en tissus, les coutures, les boutons à pression et fermetures à glissière sont cousus correctement et fonctionnent sans problèmes.
- L'usure des roues fait partie des signes d'usure normale. Les dommages dus à des effets externes ne constituent pas des défauts. Un léger déséquilibre est inévitable et ne constitue pas un défaut.

Le contrôle de remise doit toujours être effectué, afin d'éviter toute réclamation ultérieure. Si vous constatez ultérieurement un défaut, vous devez le signaler immédiatement à votre revendeur. Celui-ci nous contactera pour convenir de la marche à suivre. Les envois non annoncés ou contre remboursement ne sont pas acceptés par TFK.

***) applicable uniquement en Union européenne. En dehors de l'Union européenne s'appliquent les délais légaux du pays respectif. »**

Bruksanvisning og garantibetingelser

Hjertelig velkommen til TFKs verden!

Vi anbefaler at du bruker noen minutter på å lese nøye gjennom denne informasjonen før bruk. Ta godt vare bruksanvisningen. Dersom du ikke følger disse anvisningene, kan det påvirke barnets sikkerhet!

SIKKERHETSFORSKRIFTER OG ADVARSLER

ADVARSEL: Gå ikke fra barnet uten oppsyn!

ADVARSEL: Denne vognen er beregnet på barn fra seks måneder og oppover med en vekt på inntil maks. 15 kilo! Transporter bare ett barn om gangen!

ADVARSEL: Produktet er ikke egnet for bruk i forbindelse med at du løper eller går på rulleskøyter!

ADVARSEL: Før bruk skal du forsikre deg om at alle låsemekanismer er låst!

ADVARSEL: Last som festes til skyvehåndtaket, kan redusere vognens stabilitet!

ADVARSEL: Fest alltid barnet med 5-punktsbeltet. Dette gjelder også når du bruker fotposen!

ADVARSEL: Skrittbeltet skal alltid brukes sammen med hoftebeltet!

Sett aldri fra deg vognen uten å låse parkeringsbremsen!

Løft aldri vognen mens barnet er i den!

Bruk ikke vognen i (rulle)trapper mens barnet er i den!

Når vognen må bæres i trapper og over andre typer hindringer, skal du kontrollere at låsemekanismene er ordentlig låst!

Vognen må bare løftes etter de stive rammedelene!

Ikke monter tilbehør som ikke er godkjent av TFK!

Kurven kan maks. bære en last på 5 kg!

Kontroller regelmessig at bremsene og forbindelsene fungerer som de skal! Ved reparasjon skal det kun benyttes originale reservedeler!

BRUKS- OG MONTERINGSANVISNING

(Fig. I) Før å ta Joggster TWIST i bruk må du først åpne den nedre delen av rammen. Trykk kurvrammen **(1)** nedover med hånden eller foten til du hører at den går i lås. Dette er svært viktig av hensyn til stabiliteten.

(Fig. II) Deretter trekker du skyvehåndtaket **(2)** oppover til den røde dobbellåsen **(3)** går i lås. Så låser du låsemekanismene **(4)** på venstre og høyre side over foldeleddet.

• **(Fig. III)** Før du monterer setet, må du fjerne basisadapterne. Setet monteres på rammen med tre trykknapper **(a)** på hver side av rammen. I tillegg festes det til fotbrettet med to trykknapper **(b)**. På hver side av setet finnes to trykknapper **(c)** som brukes for å feste vindtrekket på kalesjen.

• **(Fig. IV)** Før kalesjen **(5)** inn i holderne **(6)** på venstre og høyre side av skyvehåndtaket **(2)**. Deretter festes den til seteryggen med fire trykknapper **(d)**.

(Fig. V) Første gang du monterer bakhjulene, skal du først feste bremseklaven **(7)** til bremsekiven **(8)**. Skyv akselen **(9)** gjennom hjulnavet og inn i hullet på bakakselen til den går på plass. Deretter fester du bremsekabelen **(10)** i holderen på den sentrale bremesynderen **(11)** og kontrollerer at bremsen virker ved å betjene håndbremsen **(24)** på skyvehåndtaket **(2)**. Hvis du senere vil fjerne hjulene, løsner du bremsekabelen **(10)** og trykker på knappen merket TFK **(9)** i midten av hjulet. Nå kan du ta av hjulene.

(Fig. VI) Før forhjulet **(12)** inn i åpningen til du hører at det går ordentlig på plass. Når forhjulet **(12)** står i posisjon 1, kan det dreie fritt. I posisjon 2 er det låst. Ved å trykke den røde knappen **(13)** i pilretningen kan du fjerne hjulet ved å trekke det ned.

(Fig. VII) Seteryggen kan justeres i fire ulike posisjoner ved hjelp av glidelåsene **(16)** på siden. Sørg for at glidelåsene alltid er enten fullstendig åpnet eller trukket helt igjen.

(Fig. VIII) Fotstøtten **(17)** kan felles opp. Dette gjør du ved å vippe den opp og feste den nederst med metallbøylen **(18)**. Fotbrettet **(19)** kan plasseres i tre ulike posisjoner ved å vippe det.

(Fig. IX) Et myggnett **(20)** er rullet sammen i kalesjebøylen. Åpne glidelåsen og trekk det stramt ned over fotstøtten. Ved å åpne en annen glidelås kan du fjerne nettet fullstendig.

(Fig. X) For å feste magebøylen **(21)** åpner du stoffflappen i trekket og trekker festet over rammerøret. Sikre den ved å låse klemmen **(22)**. Du kan endre posisjonen ved å trykke på de røde knappene på høyre og venstre side.

(Fig. XI) Du kan justere høyden på skyvehåndtaket ved å trykke på de to reguleringsleddene **(23)**.

(Fig. XII) Håndbremsen **(24)** fungerer både som vanlig brems og som parkeringsbrems. For å bruke den som parkeringsbrems trykker du bremsehåndtaket **(24)** helt inn og vrir den røde låsehendelen **(25)** helt over, slik at bremsehåndtaket **(24)** holdes inne og bremsen er permanent blokkert. For å løsne bremsen trekker du i bremsehåndtaket **(24)** og låser opp låsehendelen **(25)**. Hvis bremsekraften avtar, kan du fininnstille bremsetrykket. Vri justeringsskruen **(26)** på bremsehåndtaket mot urviseren og kontroller bremsekraften på nytt.

(Fig. XIII) Hvis du vil slå Joggster TWIST sammen, slår du opp fotbrettet **(19)**, frigjør de to låsemekanismene **(4)** over foldeleddet og dobbellåsen **(3)** og svinger skyvehåndtaket **(2)** forover. Deretter kan du trekke kurven **(1)** oppover med et rykk. Bruk reimen **(27)** på kurven. Nå kan du løfte vognen opp etter reimen **(27)**, og den slås sammen.

(Fig. XIV) Lås transportsikringen **(28)** på rammen for å unngå at Joggster TWIST foldes ut utilsiktet.

(Fig. XV) Hvis du bruker Joggster TWIST i terrenget anbefaler vi at du fester den medfølgende håndleddsstroppen til bakakselen. Deretter fører du strikken over håndleddet.

VEDLIKEHOLDSANVISNING

- Rengjør alle deler med en fuktig klut.
- Ikke bruk etsende rengjørings- eller smøremidler!
- Bruk oljespray for å sikre at foldeleddene og hjullagrene beveger seg lett.
- Setetrekket kan håndvaskes ved 30 °C.

Ikke bruk vaskemaskin eller tørketrommel!

- Dekkene kan i visse tilfeller føre til misfarging på gulvbelegg.
- Fremmedlegemer (f.eks. småstein) i dekkene må fjernes for å forhindre eventuelle skader på gulvbelegg.

GARANTIBETINGELSER

Ved berettiget reklamasjon gjelder de lovbestemte vilkårene. For at du skal kunne dokumentere kjøpet, ber vi deg ta vare på kvitteringen gjennom hele den lovfastsatte garantiperioden. Denne er på to år *) og løper fra du mottar produktet. Med feil på produktet menes material- og produksjonsfeil som forelå på overtakelsestidspunktet. Garantien dekker ikke:

- Naturlig slitasje og skader som følge av overbelastning.
- Skader som skyldes at produktet er brukt til uegnede formål eller i strid med bruksanvisningen.
- Skader som skyldes feil ved montering og ibruktaking.
- Skader som skyldes skjødesløs behandling eller manglende vedlikehold.
- Skader som skyldes ufagmessige endringer på vognen.

For å unngå følgeskader skal feil innrapporteres umiddelbart!

Reklamasjonssak eller ikke?

- TFK-produktene blir i stor grad fremstilt av aluminium og er dermed rustfrie. Enkelte deler er lakkert, galvanisert eller utstyrt med annen overflatebeskyttelse. Avhengig av vedlikehold og belastning kan slike deler ruste. Dette er ikke å regne som mangler ved produktet.
- Riper er normale tegn på slitasje og betraktes ikke som en produktmangel.
- Fuktige tekstiler som ikke tørkes og luftes tilstrekkelig, kan angripes av mugg, og slike skader er ikke å betrakte som en produktmangel.
- Sollys, svette, rengjøringsmidler, slitasje eller for hyppig rengjøring kan føre til at farger blekner, og dette betraktes ikke som en produktmangel.
- I forbindelse med kjøpet bør du kontrollere vognen nøye for å forsikre deg om at alle stoffdeler, sømmer, trykknapper og glidelåser er i feilfri stand og virker som de skal.
- Slitte hjul er en naturlig følge av slitasje. Skader som følge av ytre påvirkning er ingen produktmangel. Lett ubalanse er uunngåelig og er ikke å anse som en mangel. For å unngå reklamasjoner bør alle produkter kontrolleres nøye ved overlevering. Dersom du oppdager en feil på et senere tidspunkt, skal du straks varsle forhandleren din.

Denne vil ta kontakt med oss, slik at vi kan avtale den videre fremgangsmåten. TFK aksepterer ikke uanmeldte forsendelser og forsendelser i oppkrav.

*) Gjelder kun innenfor EU. I andre land gjelder de nasjonale garantiforskriftene.

BRUKSANVISNING OCH GARANTIPOLICY

Hjärtligt välkommen till TFK`s värld! Vi rekommenderar att du tar dig tid några minuter för att noga läsa igenom denna information, innan användning. Spara på bruksanvisningen. Om man inte följer instruktionerna, kan detta påverka säkerheten för barnet!

SÄKERHETSFÖRESKRIFTER OCH VARNINGAR

VARNING: Gå inte ifrån barnet utan tillsyn!

VARNING: Denna barnvagnen är beräknat för barn från sex månader och uppåt med en maxvikt på 15 kilo! Transportera bara ett barn om gången!

VARNING: Produktet är inte lämpad för användning i förbindelse med att du springer eller åker rullskridskor!

VARNING: Före användning skall du försäkra dig om att ALLA låsmekanismer är låsta!

VARNING: Bagage som fästes till handtaget, kan reducera barnvagnens stabilitet!

VARNING: Fäst alltid barnet i 5 punkt bältet. Detta gäller också vid användning av fotpåsen!

VARNING: 5 punkt bältet skall alltid låsas med alla delar. (mittedel samt höftedel)

Sätt aldrig ifrån dig barnvagnen utan att låsa parkeringsbromsen!

Lyft aldrig barnvagnen när barnet sitter i vagnen!

Använd inte barnvagnen i (rull)trapper när barnet sitter i vagnen!

När barnvagnen måste lyftas i trapper och över andra typer av hinder, kontrollera då att låsmekanismen är ordentligt låst! Barnvagnen får bara lyftas i de stela ramdelarna!

Montera inte tillbehör som inte är godkända av TFK!

Korgen har en bagagevikt på max 5 kilo!

Kontrollera regelbundet bromsarna och att förbindelsen mellan de fungerar som de skall! Vid reparation skall det alltid bara användas originala reservdelar!

INSTRUKTION OCH INSTALLATIONS MANUAL

(Fig.I) Innan du tar Joggster Twist i bruk, måste du slå upp nedre delen av chassiet. Tryck ner förvaringskorgen med handen eller foten tills du hör ett klick och går i lås. Detta är mycket viktigt i förbindelsen med att barnvagnen stabiliseras.

(Fig.II) Sedan drar du ryggdelen/handtaget (2) uppåt till den röda dubbellåsen (3) går i lås. Därefter låser du låsvingarna (4) på både vänster och höger sida.

(Fig.III) Före du monterar upp sportsdelen/ sitsen, måste du ta bort basadaptorna (de är fastmonterade under punkt (a)). Sportsdelen/ sitsen monteras på chassi med tre tryckknappar (a) på varje sida av chassi. I tillägg så fästes det med två tryckknappar i fotbrädan (b). På varje sida av sitsen finns det två tryckknappar (c) som används för att fästa vindskyddet på sufflett.

(Fig.IV) Montera suffletten (5) in i hållarna (6) på vänster och höger sida av ryggdelen/ handtaget (2). Därefter fästes suffletten till sitsryggen med fyra tryckknappar (d).

(Fig.V) Första gången du skall montera bakhjulen, skall du först fästa bromsklossen (7) till bromsskivan (8). Trä axlingsspinnen (9) genom hjulnavet och in i bakaxeln till den sitter på plats. Därefter fäster du bromskabeln (10) i hållaren på bromscyldern (11) i centrum och kontrollerar att bromsen fungerar när man använder handbromsen (24). **OBS! VIKTIGT** att bromskabelns (10) metallskiva är **LÅST FAST!!** efter justering av bromsar. När du vid ett senare tillfälle vill ta av hjulen så lossar du bromskabeln (10) och trycker på märket av TFK (9) i mitten på hjulet, nu kan du ta av hjulen.

(Fig.VI) Ta framhjulet (12) in i öppningen till du hör att det klickar ordentligt på plats. När framhjulet (12) står i position 1, kan framhjulet vridas fritt. I position 2 är framhjulet låst. När du trycker på den röda knappen (13) kan du ta av framhjulet med ett sk "quick release"

(Fig.VII) Ryggen på sportsdelen kan regleras i fyra olika positioner med hjälp av blytlås (16) på sidorna. OBS! Det är viktigt att blytlåsen alltid är antingen helt nede eller helt oppe, pga belastningen från barnet.

(Fig.VIII) Fotstödet (19) kan ha tre olika positioner. Detta gör du med hjälp av att vippta fotstödet uppåt och reglera till rätt position och låsa i respektive hål. För att få hela fotbrädan(17) till horisontalt läge, luta fotbrädan upp och fäst den i botten med metallbågen (18).

(Fig.IX) Ett myggnät (20) är inrullat i suffletbågen. Öppna blixtlåset och dra ner nätet stramt över fotstödet. Du kan ta bort myggnätet genom ett annat blixtlås vid sidan av. Här finns möjligheten för att ersätta myggnätet med ett UV filter.

(Fig.X) För att fästa frontbågen (21) öppnar du tyglappen i sittedelen och trycker fästet på bågen över chassiröret. Säkra genom att låsa klämman(22). Du kan ändra positionen av bågen genom att trycka på de röda runda knapparna på höger och vänster sida.

(Fig.XI) Du kan justera höjden på handtaget genom att trycka på de två regleringsknapparna (23).

(Fig.XII) Handbromsen (24) fungerar som både vanlig broms och parkeringsbroms. För att använda den som parkeringsbroms trycker du ned bromshandtaget (24) helt in och vrid det röda låset (25) helt över så att bromshandtaget (24) hålls helt inne och bromsen är permanent blockerat. För att lossna på bromsen, drar du i bromshandtaget (24) och låser upp det röda låset (25). Om kraften i bromsen avtar kan du finjustera bromstrycket med justeringskruven (26). Vrid justeringskruven mot klockan och kontrollera bromskraften på nytt.

(Fig.XIII) När du skall fälla ihop Joggster Twist, fäller du upp fotstödet (19) och lossnar på de två låsvingarna på sidorna(4) samt lyfter den röda säkerhetspärren och fäller fram ryggdelen/handtaget (2). Efter det drar du i remmen (27) till bagagekorgen under (1) med ett ryck. Nu kan du lyfta vagnen med remmen(27) och vagnen slås ihop.

(Fig.XIV) Lås transportsäkring (28) på ramen för att undvika att Joggster Twist slås ut under transport.

(Fig.XV) Om du skall använda Joggster Twist ute i kuperad terräng, rekommenderar vi att du fäster det handledsbandet som följer med till bakaxeln. Därefter trär du bandet över handleden.

UNDERHÅLLSANVISNING

- - Rengör alla delar med en fuktig trasa.
- - Använd inte aggressiva rengörings- eller smörj medler!
- - Använd oljespray till gångjärns lederna så att det går lätt att fälla i hop.
- - Klädseln kan tvättas i 30° c. Använd inte tvättmaskin eller torktummlare!
- I vissa fall kan hjulen färga av sig på golvet. Om det sitter främmande föremål (t.ex. småsten) i hjulen måste de avlägsnas för att undvika eventuella skador på golvet.

GARANTIVILLKOR

Vid reklamation gäller villkoren enligt lagen. För att du skall kunna dokumentera köpet, ber vi dig att ta vara på kvitto under hela garantiperioden. Denna är på två år *) och startar från då du mottagit produkten. Gällande reklamation är begränsad till material och produktionsfel som fanns på tidspunktet för övertagelse. Garantin gäller inte:

- Naturlig slitage och skador efter överbelastning.
- Skador som är påfört av att produktet används till opassande handling eller i strid med bruksanvisningen.
- Skador som kommer efter fel montering och felanvändning i startfasen.
- Skador som uppstår efter vårdeslös behandling eller dåligt underhåll.
- Skador som uppstår efter ofackmässiga ändringar på vangen.
- För att undvika fler skador skall fel rapporteras in omedelbart!

Reklamation eller inte?

TFK- produkterna är i stor grad gjord i aluminium och är därmed rostfri. En del delar är lackade, galvaniserade eller annan ytbehandling. Beroende av underhåll och belastning kan därför såna delar rosta. I dessa fall är det inte pga produktet det uppstår rost.

- Repor är tecken på normal slitage och räknas inte som ett produktfel
- Fuktiga textilier som inte torkas och luftas noga, kan angripas av mögel, och sådana skador kan inte räknas som produktfel.
- Solljus, svett, rengöringsmedel, slitage, eller för ofta rengöring kan göra så att färger bleknar och kan därför inte räknas som produktfel.
- För att undvika reklamationer så, var noga med att kontrollera produktet vid övertagelse.

Om du hittar ett fel på ett senare tidspunkt, ber vi dig att ta direkt kontakt med förhandlaren. De vill ta kontakt med oss, så att vi kan avtala hur vi gör vidare. TFK accepterar inte oanmälda försändelser per post.

***) Gäller endast innanför EU. I andra land gäller garantifristen som är fastsatt i lagen.**

Gebruiksaanwijzing en garantiebepalingen

Hartelijk welkom in de wereld van TFK.

Neem a.u.b. een paar minuten de tijd. Lees de volgende aanwijzingen vóór gebruik zorgvuldig door en bewaar ze. Het negeren van deze aanwijzingen kan negatieve gevolgen hebben voor de veiligheid van uw kind!

Veiligheidsinstructies + Waarschuwingen

- WAARSCHUWING: Houd altijd toezicht op uw kind!
- WAARSCHUWING: Deze wagen is met ziteenheid bedoeld voor kinderen vanaf 6 maanden en met een gewicht van maximaal 15 kg!
- WAARSCHUWING: Deze wagen is met Quickfix of MultiX-bak geschikt voor kinderen vanaf 0 maanden en tot een gewicht van maximaal 9 kg!
- WAARSCHUWING: Voorkom verwondingen en overtuig u ervan dat uw kind bij het open- en dichtklappen van de wagen buiten reikwijdte is.
- WAARSCHUWING: Voor de aanpassing van groep-0-ziteenheden verwijzen wij naar de aanvullende WAARSCHUWINGEN en aanwijzingen in de speciale handleiding voor TFK-adapters.
- WAARSCHUWING: Vervoer altijd slechts één kind!
- WAARSCHUWING: De Joggster Twist is uitsluitend bedoeld als kinderwagen. Dit product is niet geschikt om mee te nemen tijdens het joggen of skaten.
- WAARSCHUWING: Waarborg vóór het gebruik dat alle vergrendelingen gesloten zijn!
- WAARSCHUWING: Laat uw kind niet met de wagen spelen.
- WAARSCHUWING: Aan de duwstang bevestigde lasten belemmeren de standvastheid van de wagen!
- - WAARSCHUWING: Controleer vóór gebruik altijd eerst of de kinderwagenbak, de ziteenheid of het autostoeltje correct vergrendeld is.
- WAARSCHUWING: Gebruik een veiligheidsgordel zodra uw kind zelfstandig kan zitten.
- Parkeer de wagen nooit zonder geactiveerde parkeerrem!
- Til de wagen nooit op met een kind erin!
- Gebruik geen (rol-)trappen wanneer een kind in de wagen zit!
- Autostoeltjes die in combinatie met een onderstel worden gebruikt, kunnen geen wieg of kinderbedje vervangen. Als uw kind slaap nodig heeft, moet het daarvoor in een geschikte wieg of een geschikt bedje worden gelegd. De wagen alleen optillen aan vaste framedelen!
- Monteer alléén origineel toebehoren van TFK!
- Het maximale laadvermogen voor de mand bedraagt 5 kg! Elke andere tas mag met maximaal 1 kg beladen worden.
- Bandenspanning: 1,2 bar.

Controleer in regelmatige intervallen de correcte functie van remmen en verbindingen! Gebruik in geval van reparaties alléén originele onderdelen!

GEBRUIKS- EN MONTAGEHANDLEIDING

- **(Afb.I)** Om de Joggster TWIST te kunnen gebruiken moet u altijd eerst het onderste deel van het onderstel openklappen. Druk het mandframe **(1)** met uw hand of voet naar beneden totdat het hoorbaar vergrendelt. Dat is erg belangrijk voor de stabiliteit.
- **(Afb.II)** Haal vervolgens de duwstang **(2)** naar boven totdat de rode dubbele borging **(3)** vastklikt. Sluit nu de vergrendelingen **(4)** links en rechts over het knikscharnier.
- **(Afb.III)** Schroef de basisadapter eraf voordat u de ziteenheid monteert. De ziteenheid wordt aan beide zijden van het frame met elk 3 drukknoepen **(a)** bevestigd. Vervolgens wordt het nog met 2 drukknoepen **(b)** aan het voetenplankje bevestigd. Aan elke zijde van de ziteenheid bevinden zich nog 2 drukknoepen **(c)** waaraan het windscherm van de kap bevestigd wordt.
- **(Afb.IV)** Steek de kap **(5)** links en rechts in de houders **(6)** aan de duwstang **(2)**. Bevestig hem vervolgens met vier drukknoepen **(d)** aan de ziteenheid bevestigd.
- **(Afb.V)** Bij de eerste montage van de achterwielen plaatst u eerst het remzadel **(7)** op de remschijf **(8)**. Steek vervolgens de as **(9)** eerst door de wielnaaf en dan in de daarvoor aangebrachte boring in de achteras totdat hij vastklikt. Hang nu de remkabel **(10)** in de houder aan de centrale remcilinder **(11)** en controleer door bedienen van de handremhendel **(24)** aan de duwstang **(2)** de werking van de rem. Als u de wielen van de wagen wilt halen, maakt u de remkabel **(10)** los en drukt dan de TFK-knop **(9)** in het midden van het wiel in. Nu kunt u de wielen eraf trekken.
- **(Afb.VI)** Steek het voorwiel **(12)** in de daarvoor bestemde opening totdat het wiel hoorbaar vastklikt. In positie 1 kan het voorwiel **(12)** vrij draaien en in positie 2 staat het wiel vast. Als u de rode knop met de pijl **(13)** indrukt, kunt u het wiel naar beneden verwijderen. In de wielhouder bevinden zich 2 stifftappen **(14)** waarmee u desgewenst de richtingsstabiliteit van de Joggster Twist kunt instellen.
- **(Afb.VII)** De rugleuning van de ziteenheid kan met behulp van de opzij aangebrachte ritssluitingen **(16)** in vier standen worden gezet. Denk eraan dat ze altijd helemaal geopend of gesloten moeten zijn.

- **(Afb.VIII)** De voetsteun **(17)** kan omhoog worden geklapt. daartoe draait u hem naar boven en borgt hem onderaan met de metalen beugel **(18)**. Door opklappen van het voetenplankje **(19)** kan het in drie standen geschoven worden.
- **(Afb.IX)** In de kapbeugel is een insectennet **(20)** opgerold. Open de rits en span het onderaan over de voetsteun. Door openen van nog een rits kunt u het net ook helemaal verwijderen.
- **(Afb.X)** Voor de bevestiging van de buikbeugel **(21)** opent u de stofflap aan de bekleding en steekt de bevestiging over de framebuis. Borg hem door het omleggen van de klemhendel **(22)**. Door het indrukken van de rode knoppen links en rechts kunt u hem in verschillende posities zwenken.
- **(Afb.XI)** U kunt de hoogte van de duwstang instellen door het indrukken van de twee verstelscharnieren **(23)**.
- **(Afb.XII)** De handrem **(24)** is zowel loop- als parkeerrem. Voor het activeren van de parkeerrem moet u de remhendel **(24)** helemaal aantrekken en de rode parkeerhendel **(25)** helemaal omleggen, zodat de remhendel **(24)** maximaal aangetrokken blijft en duurzaam blokkeert. Voor het lossen van de rem haalt u de remhendel **(24)** aan en ontgrendelt de parkeerhendel **(25)** weer. Als de remkracht op den duur iets minder wordt, kunt u hem fijner afstellen. Draai daartoe de stelschroef **(26)** aan de remgreep tegen de klok in en controleer de remkracht opnieuw.
- **(Afb.XIII)** Om de Joggster TWIST dicht te vouwen, klapt u het voetenplankje **(19)** op, maakt de beide vergrendelingen **(4)** over het knikscharnier en de dubbele borging **(3)** los en draait de duwstang **(2)** naar voren. Trek nu met een ruk de mand **(1)** naar boven. Gebruik daarvoor de draagriem **(27)** aan de mand. Nu kunt u de wagen aan de riem **(27)** optillen, waardoor de wagen dichtvouwt.
- **(Afb.XIV)** Sluit de transportbeveiliging **(28)** aan het frame, zodat de Joggster TWIST niet abusievelijk openklapt.
- **(Afb.XV)** Als u met de Joggster Twist in open terrein onderweg bent, bevestigt u de bijgeleverde vanglus aan de achteras. Vervolgens trekt u de kant met elastiek over uw pols.

Verzorgingsaanwijzingen

- Reinig alle onderdelen met een vochtige doek.
- Gebruik géén agressieve reinigings- of smeermiddelen!
- Een weinig oliespray aan de vouwcharnieren en de wiellagers zorgt ervoor dat alles soepel functioneert.
- U kunt de bekleding op de hand wassen bij 30°. Niet in de wasmachine wassen of in de droger drogen
- De banden kunnen onder bepaalde omstandigheden vlekken op vloerbedekking veroorzaken. Vreemde voorwerpen (bijv. steentjes) moeten uit de banden worden verwijderd om schade aan de vloerbedekking te voorkomen.

GARANTIEVOORWAARDEN

In geval van gegronde reclamaties gelden de wettelijke bepalingen. Bewaar de kassabon als bewijs voor de aankoop voor de duur van de wettelijke garantieperiode. Deze bedraagt 2 jaar *) en begint met de overdracht van het product aan u. De garantieverlening voor dit product heeft uitsluitend betrekking op alle materiaal- en productiefouten die op het tijdstip van levering voorhanden zijn. Geen recht op garantieverlening bestaat voor:

- natuurlijke slijtage en schade door overmatige belasting.
- schade door ongeschikt of ondoelmatig gebruik.
- schade door verkeerde montage en ingebruikname.
- schade door onzorgvuldige behandeling of nalatig onderhoud.
- schade door ondoelmatige wijzigingen aan de wagen.

Fouten moeten onmiddellijk worden gemeld, zodat geen vervolgschade kan ontstaan!

Wel of geen geval van reclamatie?

TFK producten zijn vaak voor een groot gedeelte van aluminium gemaakt en dus roestvrij. Enkele onderdelen zijn ook gelakt, verzinkt of op andere wijze voorzien van een oppervlaktebescherming. Al naargelang het onderhoud of de belasting kunnen deze onderdelen ook roesten. In dat geval gaat het niet om een gebrek.

- Krassen zijn normale slijtageverschijnselen en geen gebrek.
- Vochtig textiel dat niet gedroogd en voldoende gelucht wordt, kan gaan schimmelen en geldt dan ook niet als productiefout.
- Verbleken van de kleur door zoninstraling, zweet, reinigingsmiddelen, slijtage of te vaak wassen kan niet worden uitgesloten en geldt niet als productie- of materiaalfout.
- Controleer bij de aankoop zorgvuldig of alle stofdelen, naden, drukknopen en ritssluitingen correct zijn afgewerkt en naar behoren functioneren.
- Afgesleten banden zijn een natuurlijk slijtageverschijnsel. Schade door externe inwerking is geen productie-/materiaalfout. Een lichte onbalans is onvermijdbaar en geldt niet als productiefout.

De overdrachtscontrole moet altijd worden uitgevoerd om reeds bij voorbaat reclamaties te voorkomen. Wanneer u later een fout vaststelt, dient u deze onmiddellijk bij uw handelaar te melden. De handelaar neemt vervolgens contact met ons op om verdere handelingen te bespreken. Onaangemelde of ongefrankeerde zendingen aan TFK worden niet geaccepteerd.

***) Alleen van toepassing binnen de EU. In andere landen gelden de desbetreffend wettelijk vastgelegde perioden.**

Használati utasítás és garanciafeltételek

Legyenek üdvözölve a TFK világában

Kérjük, szánjon pár percet arra, hogy a termék használatát megelőzően jelen használati utasítást figyelmesen elolvassa. További használat céljából kérjük a jelen használati utasítást megőrizni. Jelen utasítások figyelmen kívül hagyásával veszélyeztetheti gyermeke biztonságát!

BIZTONSÁGI UTASÍTÁSOK + FIGYELMEZTETÉSEK

FIGYELMEZTETÉS: gyermekét ne hagyja felügyelet nélkül!

FIGYELMEZTETÉS: ezt a babakocsit 6 hónapnál idősebb és maximum 15 kg súlyú gyermekeknek alakítottuk ki! Egyszerre legfeljebb egy gyermek tartózkodhat a babakocsiban!

FIGYELMEZTETÉS: ez a termék nem alkalmas kocogáshoz vagy görkorcsolyához!

FIGYELMEZTETÉS: használat előtt mindig bizonyosodjon meg, hogy minden zár jól be van zárva!

FIGYELMEZTETÉS: a fogantyúkra akasztott bármiféle teher csökkenti a babakocsi stabilitását!

FIGYELMEZTETÉS: gyermekét mindig rögzítse az 5-pontos biztonsági övvel, sőt, még akkor is, ha lábszákat használ!

FIGYELMEZTETÉS: mindig használja a lábközi övet a csípőövvel kombinálva!

Amikor a babakocsival megáll, mindig biztosítsa a fék segítségével!

A babakocsit soha ne emelje fel, ha gyermek van benne!

Ha gyermek van a babakocsiban, ne használja a lépcsőt, sem a mozgólépcsőt!

Amikor a babakocsit lépcsőn felfelé vagy lefelé viszi, vagy más akadályon keresztül viszi, mindig ellenőrizze, hogy a zárok biztosítva vannak-e!

A babakocsit kizárólag a fix váz segítségével vigye!

Kizárólag a TFK kiegészítőit használja!

A kosár maximum 5 kg-ot bír el!

Kérjük, hogy rendszeresen ellenőrizze a fékek és további alkatrészek működését! A javításokhoz kizárólag eredeti pótalkatrészeket használjon!

ÖSSZESZERELÉSI ÉS HASZNÁLATI ÚTMUTATÁS

(I. kép) Ahhoz, hogy a Joggster TWIST babakocsit használni tudja, először rakja össze a váz alsó részét. Kézzel vagy lábbal nyomja lefelé a kosár vázát **(1)**, amíg nem hallja, hogy a helyére került. Ez a termék stabilitása szempontjából nagyon fontos.

(II. kép) Ezt követően a fogantyút **(2)** fordítsa felfelé mindaddig, amíg a piros kettős zár **(3)** nem rögzül a megfelelő helyen. Ezt követően csukja be a zárat **(4)** az összecukható csukló felett a bal és a jobb oldalon.

(III. kép) Az ülés összerakása előtt le kell szerelnie az alap csatlakozókat. Az ülést három gomb **(a)** rögzíti a vázhoz a váz minden oldalán. Ezen kívül két gomb segítségével **(b)** a lábtartóhoz is rögzítve. Az ülés minden oldalán két gomb **(c)** található, ahol a szélvédő rögzítve van.

(IV. kép) A tetőt **(5)** helyezze a fogantyú **(2)** bal és jobb oldalán található tartókba **(6)**. A tető a háttámlán található négy gomb **(d)** segítségével van rögzítve.

(V. kép) A hátsó kerekek első felszerelésekor először a fékkonzolt **(7)** szerelje fel a féktárcsára **(8)**. A tengelyrudat **(9)** nyomja keresztül a kerék közepén, majd az előkészített lyukba, az a helyére rögzül. A továbbiakban a fékzsinórt **(10)** csatlakoztassa a központi fékhengerhez **(11)**, és a fogantyún **(2)** található fékkar **(24)** megnyomásával ellenőrizze a fékek működését. Ha a kerekeket le akarja szerelni, kapcsolja le a fékzsinórt **(10)** és nyomja meg a kerék közepén lévő TFK gombot **(9)**. Most már kiveheti a kerekeket.

(VI. kép) Az elülső kerekeket **(12)** helyezze az előkészített nyílásba, hallani fogja, amint a helyükre kerülnek. 1-es pozícióban az elülső kerekek **(12)** szabadon foroghatnak, a 2-es pozícióban rögzítve vannak. Ha megnyomja a nyíllal ellátott piros gombot **(13)**, a kerekeket felfelé tolhatja.

(VII. kép) Az oldalsó cipzár **(16)** segítségével a háttámla négy különböző pozícióba állítható. Győződjön meg róla, hogy a cipzár minden esetben vagy teljesen be van húzva, vagy teljesen ki van nyitva.

(VIII. kép) A lábtartó **(17)** felfelé billenthető. Ehhez fordítsa ki felfelé és támassza meg a fémrúddal **(18)**. A lábtartót **(19)** három különböző pozícióba helyezheti.

(IX. kép) A szúnyogháló **(20)** a tető rúdjaiban van összetekeve. Húzza ki a cipzárt és a szúnyoghálót húzza szét lefelé a lábtartón keresztül. A másik cipzár kihúzásával a szúnyogháló teljesen kivehető.

(X. kép) A fogantyút **(21)** úgy tudja rögzíteni, hogy kinyitja a huzatot és a rögzítőelemeket körültekeri a babakocsi vázán. Azokat a kapcsok **(22)** bezárásával rögzíti. A bal és a jobb oldalon található piros gombok megnyomásával a fogantyú különböző pozíciókba állítható.

(XI. kép) A fogantyú magasságát a csuklókon **(23)** található két gomb megnyomásával állíthatja be.

(XII. kép) A kézifék **(24)** mozgásnál és egyúttal álló helyzetben is fékként szolgál. A fék aktiválásához a fékkart **(24)** teljesen meg kell nyomnia, és a piros parkolókart **(25)** teljesen be kell csuknia úgy, hogy a fékkar **(24)** maximálisan megfeszített maradjon, és tehát a fék teljesen hatásos legyen. A fék kiengedéséhez meg kell nyomnia a fékkart **(24)**, és újra ki kell nyitnia a parkolókart **(25)**. Ha gyengül a fék hatása, megpróbálhatja beállítani. Ehhez a fék fogantyúján található beállító csavart **(26)** forgassa el az óramutató járásával ellentétes irányba, majd ismét ellenőrizze a fék hatékonyságát.

(XIII. kép) A Joggster TWIST összecsukásához a lábtartót **(19)** csukja fel, oldja ki az összecsukható csukló és a kettős zár **(3)** feletti két zárat **(4)** és a fogantyút **(2)** fordítsa előre. Felfelé emelje ki a kosarat **(1)**. Ezt a kosáron található hordozósíj **(27)** segítségével tegye. Ezt követően megemelheti a babakocsit a síj **(27)** segítségével és a babakocsi összecsukódik.

(XIV. kép) Csukja be a vázon található biztosító zárat **(28)**, nehogy a Joggster TWIST véletlenül ismét kinyíljon.

(XV. kép) Ha a Joggster TWIST babakocsit egyenetlen terepen használja, a mellékelt biztosító síjat csatolja a hátsó rúdhoz. Ezt követően a gumisíjat fűzze a csuklójára.

KARBANTARTÁS

- Minden egyes részt tisztítson meg nedves törlőronggyal.
- Nem használjon maró anyagokat vagy kenőanyagokat!
- Spray kiszerezésű olaj használata a mozgó részekre és a kerekek felfüggesztésére sima menetet biztosít.

- Az üléshuzat 30° hőmérsékleten kézzel mosható.

Nem alkalmas mosógépbe vagy szárítógépbe!

- Az abroncsok bizonyos körülmények között elszíneződéseket okozhatnak a padlóburkolaton. A padlóburkolatok esetleges sérüléseinek elkerülésére el kell távolítani az idegen testeket (pl. kis köveket) az abroncsokból.

GARANCIAFELTÉTELEK

A törvényi rendelkezések a jogosult panaszokra vonatkoznak. Kérjük, hogy a teljes törvényes elévülési idő alatt őrizze meg a pénztári blokkot, mint a vásárlást igazoló bizonylatot. Ez az időszak 2 év*) és a termék Önnek történő átadásával kezdődik. Amennyiben a terméken hibát tár fel, annak már az átvételkor fennálló anyag- vagy gyártási hibát kell magában foglalnia.

Valamennyi jogosultság kizárt a következő esetekben:

- Természetes elhasználódás és a túlzott mértékű leterhelés okozta sérülés
- Nem megfelelő vagy helytelen használat okozta sérülés
- Helytelen összeszerelés és üzembe helyezés okozta sérülés
- Gondatlan bánásmód vagy karbantartás okozta sérülés
- A babakocsi helytelen módosítása okozta sérülés.

A hibát haladéktalanul jelenteni szükséges, hogy elkerülje a további sérüléseket!

Reklamáció esete forog fenn vagy nem?

- A TFK termékek nagy része nagyrészt alumíniumból készül, és így ellenáll a korróziónak. Azonban némely részek lefestettek, galvanizáltak vagy más módon felületileg kezelték. Ezek a részek – a karbantartástól és a terheléstől függően – korrodálhatnak. Tehát ez nem minősíthető a termék hibájának.
- A karcok az elhasználódás normális jelei, és tehát nem jelentenek termékhibát.
- A nedves, nem kiszáradt textíliák elmállhatnak, és tehát nem minősülhetnek a gyártási folyamattal összefüggő hibának.
- A színek kifakulása napfény, izzadás, tisztítószerek, kopás vagy túlzott tisztítás hatására nem akadályozható meg, így tehát nem minősül hibának.
- Kérjük, ellenőrizze figyelmesen, hogy a vásárláskor az összes anyagdarab, szegély, gomb és cipzár rendesen fel van varva és működik.
- A használt kerekek természetesen az elhasználódás jelei. A külső hatások okozta sérülés nem minősül a termék hibájának. A mérsékelt egyensúlyhiány elengedhetetlen és nem minősül a termék hibájának.

Az átvételkor ellenőrizni kell minden terméket, annak érdekében, hogy már a kezdetektől elkerüljük a nem kívánt problémákat. Amennyiben a hibát később tárja fel, haladéktalanul tájékoztassa az autorizált értékesítőt. Az értékesítő majd kapcsolatba lép velünk és megvitatjuk a további eljárást. A TFK-ba érkező beszállításokat, melyek nincsenek bejelentve vagy előre fizetve, nem fogadjuk el.

***) csak az EU országokban érvényes. Más államokban a vonatkozó garanciafeltételeknek megfelelően.**

Instrukcja obsługi oraz warunki gwarancji

Witamy w świecie TFK

Prosimy o uważne zapoznanie się z niniejszą instrukcją przed przystąpieniem do użytkowania produktu i zachowanie jej na przyszłość. Nieprzestrzeganie wskazówek zawartych w instrukcji może zagrażać bezpieczeństwu Twojego dziecka.

Instrukcje dotyczące bezpieczeństwa

OSTRZEŻENIE: Dziecko zawsze powinno znajdować się pod opieką osób dorosłych.

OSTRZEŻENIE: Ten wózek przeznaczony jest dla dzieci od 6 miesiąca do 15 kg.

W wózku może znajdować się tylko jedno dziecko!

OSTRZEŻENIE: Ten produkt nie służy do biegania lub jazdy na rolkach.

OSTRZEŻENIE: Przed rozpoczęciem użytkowania upewnij się, że wszystkie części są prawidłowo zamontowane.

OSTRZEŻENIE: Wszelkie obciążenia zamontowane na rączkach wózka mogą zachwiać jego równowagę.

OSTRZEŻENIE: Zawsze używaj 5 punktowych szelek bezpieczeństwa, nawet jeśli używasz śpiwora!

OSTRZEŻENIE: Zapinając dziecko szelkami zawsze używaj paska krokowego w połączeniu z pasem biodrowym.

Zawsze, nawet podczas krótkiego postoju wózka i bez względu na to, czy znajduje się w nim dziecko, czy nie, należy zablokować wózek przy pomocy hamulca!

Nie podnoś wózka, jeśli siedzi w nim dziecko!

Nie wjeżdżaj wózkiem na schody ani schody ruchome jeśli siedzi w nim dziecko!

Podczas wchodzenia na schody i schodzenia z nich, lub przy podnoszeniu wózka zawsze sprawdź zabezpieczenia i zatrzaski, trzymaj wózek za ramę.

Używaj tylko części i dodatków marki TFK.

Maksymalne obciążenie w koszyku wynosi 5 kg!

Sprawdzaj regularnie czy wszystkie części i połączenia nie są uszkodzone. Do naprawy używaj tylko oryginalnych akcesoriów!

INSTRUKCJA OBSŁUGI I MONTAŻ

Rysunek 1: By rozpocząć korzystanie z Joggster 3, najpierw rozłóż dolną część ramy. Naciśnij ramę kosza (1) w dół, aż poczujesz że kosz znajduje się na właściwym miejscu – ma to bardzo ważne znaczenie dla stabilności.

Rysunek 2: Ustaw przednią ramę wózka (2) kierując ją ku górze – dopóki czerwone podwójne zabezpieczenie (3) nie będzie zablokowane. Zamknij zabezpieczenia (4) znajdujące się po prawej i lewej stronie łączenia.

Rysunek 3: Przed przystąpieniem do montażu siedzenia usuń podstawowe adaptery. Siedzenie jest przymocowane do ramy za pomocą 3 zatrzasków (a) z każdej strony ramy. Część dolna (na nogi) przymocowana jest na dwa zatrzaski (b). Po każdej stronie znajdują się dodatkowe zatrzaski (c) do połączenia z budką, chroniącą przed wiatrem.

Rysunek 4: Zainstaluj budkę (5) w gniazda montażowe (6) znajdujące się po obu stronach ramy (2). Następnie zepnij 4 zatrzaskami (d) znajdującymi się u góry z tyłu oparcia.

Rysunek 5: Podczas pierwszego montażu tylnych kół, najpierw ustaw zacisk hamulcowy na (7) na tarczy hamulcowej (8). Następnie przełóż oś (9) przez otwór w środku koła aż znajdzie się na swoim miejscu. Podłącz przewód hamulcowy (10) do mocowania na centralnym cylindrze hamulcowym (11). Sprawdź czy hamulec działa prawidłowo próbując go uruchomić naciskając dźwignię (24) na ramie wózka (2). W celu demontażu kół odłącz przewód hamulcowy (10) wciskając przycisk (9) znajdujący się pośrodku koła. Teraz możesz zdemontować koła.

Rysunek 6: Włóż przednie koło (12) w przeznaczony do tego otwór. W jednej pozycji koło może być ustawione tak by wózek jechał tylko prosto w drugiej natomiast koło jest skrętne. Po naciśnięciu czerwonego przycisku (13) możesz zdjąć koło pociągając je w dół.

Rysunek 7: Oparcie siedzenia można regulować w 4 różnych pozycjach za pomocą zamków (16). Każdy z zamków musi być całkowicie zapięty lub rozpięty.

Rysunek 8: Podnózek (17) jest regulowany. Po podniesieniu zabezpiecz go w żądanej pozycji metalową częścią (18).

Przedłużenie podnóżka (15) może być regulowane w 3 pozycjach.

Rysunek 9: Jeżeli chcesz ochronić dziecko przed owadami możesz wyciągnąć zrolowaną moskitierę znajdującą się na budce i zapiąć ją pod podnóżkiem. Rozpinając górny zamek błyskawiczny możesz całkowicie usunąć moskitierę.

Rysunek 10: By zainstalować barierkę zabezpieczającą (21) odepnij klapy znajdujące się na ramie i załóż barierkę na rurze ramy. Zabezpiecz zaciskając zatrzaskami (22). Wciskając czerwone przyciski po lewej i prawej stronie możesz regulować ustawienie barierki zabezpieczającej.

Rysunek 11: Możesz ustawić wysokość przedniej ramy/rączki naciskając 2 przyciski znajdujące się po jej bokach (23).

Rysunek 12: Hamulec ręczny (24) jest jednocześnie hamulcem postojowym. W celu uruchomienia hamulca nożnego naciśnij dźwignię hamulca (24). Musi ona być całkowicie dociągnięta by zamknąć czerwoną dźwignię. (25). Pozwoli to na permanentne zablokowanie wózka. By zwolnić hamulec nożny czerwona dźwignia (25) musi być odblokowana.

Jeśli z upływem czasu siła hamowania słabnie, hamulec należy podregulować za pomocą regulatora naciągu linki (26) podkręcając ją w kierunku przeciwnym do ruchu wskazówek zegara. Następnie należy sprawdzić czy hamulec działa prawidłowo.

Rysunek 13: By złożyć wózek ustaw przedłużenie podnóżka (19) w pozycji pionowej, zwolnij 2 zatrzaski (4) znajdujące się nad załamaniem ramy i podnieś dodatkową czerwoną blokadę (3). Przetóż ramę wózka (2) całkowicie do przodu. Następnie pociągnij koszyk (1) do góry za pomocą paska (27).

Rysunek 14: Teraz możesz zamknąć blokadę (28) zabezpieczającą przed ewentualnym rozłożeniem się wózka w trakcie transportu.

Rysunek 15: Jeżeli używasz wózka na nierównym terenie w celu zwiększenia bezpieczeństwa możesz użyć dodatkowy pasek którego jeden koniec zaczepia się na tylnej osi a drugi zakłada na rękę (Rysunek 15).

CZYSZCZENIE I KONSERWACJA

- Czyścić używając wilgotnej ściereczki
- Nie używaj silnych środków czyszczących lub smarów.
- Konserwuj koła i łożyska za pomocą smaru lub oleju, zapewni to sprawne funkcjonowanie wózka.
- Siedzisko możesz wyprać ręcznie w temperaturze 30°.
- Nie pierz w pralce ani nie susz mechanicznie!
- Ogumienie może w pewnych okolicznościach doprowadzić do pozostawienia czarnych śladów na wykładzinie podłogowej. Należy koniecznie usunąć z opon wszelkie ciała obce (np. kamyki), co pozwoli uniknąć możliwych uszkodzeń wykładzin podłogowych.

WARUNKI GWARANCJI

Do uzasadnionych skarg będą miały zastosowanie przepisy ustawowe. Zachowaj dowód zakupu do ustawowego czasu jego przedawnienia (2 lata od momentu zakupu)*

W czasie zakupu produkt powinien być wolny od wszelkich wad fabrycznych obejmujących defekty materiału lub błędy w produkcji. Z wszelkich roszczeń wyłączone są: Naturalne zużycie produktu i uszkodzenia spowodowane niewłaściwym użytkowaniem lub nadmiernym obciążaniem Szkody spowodowane niewłaściwym montażem i uruchomieniem.

Uszkodzenia spowodowane zaniedbaniami i brakiem konserwacji
Uszkodzenia spowodowane przez wprowadzanie własnych zmian w wózku
Uszkodzenia powinny być zgłaszane natychmiastowo by nie doprowadzać do kolejnych szkód!

Znaczna większość produktów marki

TFK jest produkowana z aluminium dzięki czemu nie rdzewieją. Niektóre jednak części, są malowane, ocynkowane lub pokryte warstwą ochronną, te części, są narażone na rdzewienie w zależności od dbałości o nie, w związku z czym, nie mogą być traktowane jako wada. Rysy traktuje się jako normalne ślady użytkowania dlatego nie są one wadą. Wilgotny materiał, który nie zostanie wysuszony może ulec zniszczeniu (np. odkształcić się lub przegnić) w związku z czym, nie może być to traktowane jako wada.

Kolory mogą blaknąć od słońca, środków czyszczących, pocenia się co stanowi normalne zużycie produktu w związku z czym nie jest wadą. Przy zakupie produktu sprawdź czy wszystkie części działają poprawnie. Ścieranie się kół jest normalną oznaką zużycia. Szkody spowodowane czynnikami zewnętrznymi nie mogą być traktowane jak wada. Drobne nierówności są normalne i nie stanowią wady. Zapobiegaj uszkodzeniom regularnie sprawdzając wszystkie części. Jeżeli znajdziesz jakkolwiek usterkę niezwłocznie skontaktuj się z autoryzowanym sprzedawcą który skontaktuje się z nami. Wszelkie nie zgłoszone i nie optacone dostawy do TFK nie będą akceptowalne.

***) Dotyczy Unii Europejskiej. Na terenie poza EU -zgodnie z warunkami gwarancji.**

Návod k obsluze

Vítejte ve světě TFK. Udělejte si čas a pečlivě si přečtěte následující instrukce a uschovejte je pro pozdější nahlédnutí! Pokud nebudete postupovat podle návodu můžete ohrozit bezpečnost vašeho dítěte.

VAROVÁNÍ

Před použitím kočárku si pečlivě prostudujte návod a poté jej uschovejte pro pozdější nahlédnutí. Příslušenství, která nejsou schválena výrobcem se nesmějí používat. Nikdy nenechávejte dítě v kočárku bez dozoru. Odstraňte plastový obal, v němž byl kočárek zabalen, z dosahu dětí, hrozí nebezpečí udušení. Kočárek je určen pro převoz jednoho dítěte ve věku od 6 měsíců do hmotnosti 15 kg. V případě, že se dítě umí bez pomoci posadit, musí být vždy použity bezpečnostní popruhy, a to i v případě, že používáte fusak. Při nepříznivém počasí /déšť, sníh/ vždy používejte originální pláštěnku. Není-li kočárek v pohybu, vždy jej zabrzděte. Neponechávejte kočárek odstavený ve svahu. Na rukojeť kočárku zavěšujte pouze tašky k tomu určené do maximální hmotnosti 1 kg. Pamatujte, že jakékoliv břemeno zavěšené na rukojeti ovlivňuje stabilitu kočárku. Do košíku vkládejte pouze drobné, lehké předměty do celkové hmotnosti 5 kg. Kočárek není hračka pro Vaše dítě a proto by veškerou manipulaci s ním měla provádět pouze dospělá osoba. Nejezděte s kočárkem po schodech, eskalátorech a zvláštní pozornost dávejte ve výtahu. Při jízdě s kočárkem neběhejte ani nejezděte na kolečkových bruslích. Při opravách užívejte pouze originální výměnné části TFK. Nikdy kočárek nenechávejte v blízkosti tepelných zdrojů. Před použitím kočárku se vždy ujistěte, že je kočárek správně rozložen a všechna zajišťovací a připevňovací zařízení jsou správně zapojená a funkční. Kočárek nevystavujte nadměrně slunečnímu záření a nesušte jej na přímém slunci. Může dojít ke změně barvy potahové látky. Kočárek vždy používejte pouze shodně s jeho určením. Vyvarujte se situací, ve kterých hrozí převrácení kočárku, např. jízdě ve svahu a ve velmi členitém terénu. Pravidelně kontrolujte technický stav kočárku a udržujte jej v čistotě. Při ukládání kočárku do kufru dejte pozor, aby víko kufru nevyvíjelo tlak na kočárek, může dojít k jeho poškození. Kočárek přenášejte pouze v nutných případech uchopením za postranní trubky konstrukce kočárku. Dítě v kočárku při přenášení musí být bezpodmínečně připoutáno postrojem. Kočárek nikdy nepřenášejte za madlo nebo rukojeť. Vyhýbejte se jízdě v písku. Písek působí jako brusivo a poškodí středy kol. Kočárek splňuje normu ČSN EN 1888:2003, ZMĚNA A1, A2, A3:2006.

NÁVOD K OBSLUZE A INSTRUKCE K MONTÁŽI

- **(obr. I)** Pro sestavení kočárku Jogger twist, vždy nejprve rozložte dolní část rámu. Sešlápněte rám košíku (1) dokud nedojde k zajištění. Toto je velmi důležité pro stabilitu kočárku.

- **(obr. II)** Následně překlopte rukojeť (2) směrem vzhůru, dokud nedojde k zajištění červené pojistky (3). Nyní zajistěte plastové pojistky (4) na obou stranách.

- **(obr. III)** Před nasazením sportovní části potahu odmontujte základní adaptéry. Potah sedáku je uchycený pomocí tří druků (a) na každé straně. Navíc je uchycen dvěma patenty (b) k opěrce nohou. Na každé straně potahu sedáku jsou dva patenty (c), pro připnutí k zadní straně boudy.

- **(obr. IV)** Připněte boudu (5) do levého a pravého úchyty (6) na konstrukci (2). Následně ji zajistěte pomocí čtyř patentů (d).

- **(obr. V)** Nejdříve nasuňte třmen (7) na brzdový kotouč (8) a vsuňte osu (9). Celé kolo nasuňte do uložení v konstrukci až dojde k zajištění. Poté zahákněte zakončení lanka (10) do uchycení na nápravě (11) a zkontrolujte funkčnost brzdy pomocí páčky (24) na rukojeti (2). Chcete-li kolo vyjmout, vyhákněte zakončení lanka (10) z uchycení na nápravě (11) a stiskněte pojistku na ose kola (9). Nyní můžete kolo vyjmout.

- (obr. VI)

Vsuňte přední kolo (12) do určeného otvoru, dokud nedojde ke správnému zajištění. V pozici 1 (na pojistce aretace kola) se kolo (12) může volně otáčet. V pozici 2 je kolo zaaretováno. Pokud stisknete červené tlačítko (13) můžete vyjmout kolo.

- **(obr. VII)** Zádová opěrka se dá polohovat ve čtyřech polohách pomocí zipů (16). Ujistěte se, zda jsou zipy vždy zcela rozepnuty nebo zapnuty.

- **(obr. VIII)** Opěrka nohou (17) může být nastavena do polohy pro spánek a to pomocí kovové podpěry (18). Deska opěrky nohou (19) je nastavitelná do tří poloh.

- **(obr. IX)** V přední straně boudy je uložena moskytiera (20). Rozepněte zip a napněte ji tak, že sahá až pod nožní opěrku (19) a

zajistěte ji pomocí gumičky. Odepnutím zipu ji můžete zcela odejmout.

• **(obr. X)** Před nasazením madla se ujistěte, že není namontovaný adaptér. Pro nasazení madla **(21)** nejprve odepněte část potahu, která zakrývá místo uchycení madla. Nasuňte madlo na konstrukci a zajistěte jej pojistkami **(22)**. Stisknutím červených pojistek na obou stranách madla jej můžete polohovat.

• **(obr. XI)** Stisknutím pojistek na kloubu **(23)** na obou stranách rukojeti lze nastavit výšku rukojeti.

• **(obr. XII)** Bezpečnostní brzda (24) je brzdou pro chůzi i parkování. Při parkování zmáčkněte páčku brzdy na rukojeti (24) a zajistěte ji pomocí červené pojistky (25). Brzdu uvolníte tak, že znovu zmáčkněte páčku a odjistíte červenou pojistku. Pro nastavení intenzity brzdění otočte nastavovacím šroubem (26) a zkontrolujte účinnost brzd.

• **(obr. XIII)** Pro složení Joggeru twist složte nejdříve nožní opěrku (19), madlo (21) a boudu (5). Poté odjistěte plastové pojistky na bocích konstrukce (4), nadzdvihněte červenou pojistku na levé straně konstrukce (3), překlopte rukojeť (2) směrem dopředu, přizvedněte košík (1) zatáhnutím za popruh (27) a kočárek složte.

• **(obr. XIV)** Zajistěte kočárek pojistkou proti samovolnému rozložení (28) na pravé straně konstrukce.

• **(obr. XV)** Při jízdě s kočárkem používejte bezpečnostní popruh (29), který připevníte na konstrukci kočárku viz. obrázek a na zápěstí.

PÉČE A ÚDRŽBA

- Všechny části kočárku čistěte navlhčeným hadříkem.
- Nepoužívejte agresivní čisticí prostředky.
- Potahy mohou být ručně prány jemným pracím práškem při teplotě do 30°C. Nepoužívejte pračku ani sušičku.
- Většina výrobků TFK je vyrobena převážně z hliníku a jsou ošetřeny proti korozi. Některé komponenty mohou mít povrchovou úpravu. Tyto části mohou korodovat v závislosti na údržbě a způsobu použití kočárku. V takovém případě se nejedná o závadu kočárku.
- Mokrý součástky vždy po použití osušte, zabráníte tak případné korozi kovových částí. Výrobek vždy ukládejte na suché místo.
- Pokud se některá z částí výrobku stane těžko ovladatelnou, nebo se projeví vrzání, ujistěte se, že příčinou není znečištění a poté jemně aplikujte malé množství přípravku (např. WD 40) tak, aby přípravek pronikl mezi součástky. Osy kol je vhodnější promazávat vazelínou.
- Pravidelná údržba prodlouží životnost výrobku.
- Pneumatiky mohou za určitých okolností obarvit podlahovou krytinu. Cizí tělesa (např. kamínky) v dezénu pneumatik je nutné odstranit, aby nedošlo k poškození podlahových krytin.

ZÁRUČNÍ PODMÍNKY

Dodavatel poskytuje záruční dobu 24 měsíců ode dne prodeje. Během této doby odstraní servisní opravna bezplatně všechny poruchy výrobku způsobené výrobní závadou či vadným materiálem tak, aby mohl být řádně používán. Nárok na záruční opravu se nevztahuje na vady způsobené vnějšími podmínkami, např. poruchy zaviněné nesprávným používáním, zacházením, neodbornými opravami či opotřebením. V případě neoprávněné reklamace budou účtovány náklady spojené s reklamačním řízením. Záruční doba se v případě záruční opravy prodlužuje o dobu, po kterou byl výrobek v servisní opravě. Reklamace se uplatňují v prodejně, kde byl výrobek zakoupen. Prodávající je povinen zákazníkovi při prodeji výrobek řádně předvést a vyplnit záruční list. Záruční list a doklad o koupi je třeba ve vlastním zájmu uschovat pro případnou záruční opravu. Záruka je nepřenosná. Záruční list musí být originál a musí mít vyplněné veškeré údaje. Reklamaci je nezbytné uplatnit bez zbytečného odkladu, ihned, jakmile se vada objeví. Případné prodlení při pokračujícím užívání může zapříčinit prohloubení vady. Nezapomeňte prosím, že záruční doba a životnost výrobku jsou různé pojmy. Životnost je dána způsobem a intenzitou používání a nemusí být vždy stejná jako záruční doba. Zboží musí být řádně vyčištěno, zbaveno veškerých nečistot a hygienicky nezávadné. Firma je oprávněna odmítnout převzetí zboží, které nebude splňovat zásady obecné hygieny k reklamačnímu řízení. Vyšisování potahu z důvodu nadměrného vystavování slunečnímu záření, nevhodného čištění a nepoužívání pláštěnky při dešti a sněžení nelze uznat jako reklamační závadu. Zjevné vady (např. poškozená konstrukce či potah, chybějící součást) lze reklamovat do deseti dnů od zakoupení výrobku. Na pozdější reklamace nebude brán zřetel. Reklamace nebude uznána, došlo-li ke ztrátě některé ze součástí kočárku.

Návod na použitie a podmienky záruky

Vitajte vo svete TFK

Prosím, vyhradte si pár minút a pozorne si prečítajte tento návod na použitie pred tým, ako budete výrobok používať. Uschovajte tento návod pre ďalšie použitie. Ak sa nebudete riadiť týmito pokynmi, môžete tým ohroziť bezpečnosť Vášho dieťaťa!

BEZPEČNOSTNÉ POKYNY + VAROVANIA

VAROVANIE: nenechávajte dieťa bez dohľadu!

VAROVANIE: Tento detský kočík je určený pre deti staršie ako 6 mesiacov s maximálnou hmotnosťou 15 kg! V kočíku môže byť v tom istom čase maximálne jedno dieťa!

VAROVANIE: tento výrobok nie je vhodný na džoging alebo kolieskové korčule!

VAROVANIE: pred použitím sa vždy uistite, že sú všetky zámky správne zatvorené!

VAROVANIE: Hocijaký náklad zavesený na rukovätiach znižuje stabilitu kočíka!

VAROVANIE: Vždy pripútajte Vaše dieťa 5-bodovým bezpečnostným pásom, dokonca aj keď používate nánožník!

VAROVANIE: Vždy používajte medzinožný pás v kombinácii s bedrovým pásom!

Keď s kočíkom zastanete, vždy ho zaistite brzdou!

Keď je v kočíku dieťa, nikdy kočík nezdvíhajte!

Keď je v kočíku dieťa, nechodte po schodoch ani eskalátoroch!

Keď kočík prenášate hore alebo dolu schodmi, alebo cez iné prekážky, vždy skontrolujte, či sú zámky zaistené!

Kočík prenášajte len s pomocou pevného rámu!

Používajte doplnky výhradne od TFK!

Košík môže uniesť maximálne 5 kg!

Pravidelne prosím kontrolujte funkčnosť brzd a iných dielov! Pri opravách používajte výlučne originálne náhradné diely!

NÁVOD NA MONTÁŽ A POUŽITIE

(Obr. I) Aby ste mohli používať Joggster TWIST, najskôr zložte spodnú časť rámu. Nohou alebo rukou potlačte rám košíka **(1)** smerom dolu, kým nebudete počuť, že zapadol na miesto. Je to veľmi dôležité pre stabilitu výrobku.

(Obr. II) Potom otočte rukoväťou **(2)** smerom hore, pokým sa červený dvoj - zámok **(3)** nezaistí na svojom mieste. Následne zatvorte zámky **(4)** vľavo a vpravo nad skladacím kĺbom.

(Obr. III) Predtým, ako budete skladať sedačku, musíte odmontovať základné prípojky. Sedačka je pripevnená k rámu tromi tlačidlami **(a)** na každej strane rámu. Navyše je pripevnená aj k opierke nôh dvomi tlačidlami **(b)**. Na každej strane sedačky sú dve tlačidlá **(c)**, kde je chránič proti vetru pripevnený.

(Obr. IV) Vložte striešku **(5)** do držiakov vľavo a vpravo **(6)** na rukoväti **(2)**. Strieška je zaistená štyrmi tlačidlami na opierke chrbta **(d)**.

(Obr. V) Pri prvotnej montáži zadných koliesok najskôr namontujte konzolu brzdy **(7)** na disk brzdy **(8)**. Pretlačte osovú tyčku **(9)** cez stred kolieska a potom do pripravenej diery, zapadne na miesto. Ďalej pripojte brzdové lanko **(10)** na centrálny brzdový valček **(11)** a skontrolujte funkčnosť brzd stlačením brzdovej páčky **(24)** na rukoväti **(2)**. Ak by ste chceli kolieska demontovať, odpojte brzdové lanko **(10)** a stlačte TFK tlačidlo **(9)** v strede kolieska. Teraz môžete kolieska vybrať.

(Obr. VI) Vložte predné kolieska **(12)** do pripraveného otvoru, budete počuť zvuk signalizujúci, že zapadli na svoje miesto. V polohe 1 sa môžu predné kolieska **(12)** voľne otáčať a v polohe 2 sú zaistené. Ak stlačíte červené tlačidlo so šípkou **(13)**, môžete vysunúť kolieska smerom dole.

(Obr. VII) Opierka chrbta môže byť nastavená do štyroch rôznych polôh pomocou bočného zipsu **(16)**. Uistite sa, že je zips vždy buď úplne zatvorený alebo úplne otvorený.

(Obr. VIII) Opierka nôh **(17)** môže byť vyklopená smerom hore. Aby ste to dosiahli, vyklopte ju smerom hore a podoprite kovovou tyčkou **(18)**. Opierku nôh **(19)** môžete posunúť do troch rôznych polôh.

(Obr. IX) Siefka proti komárom **(20)** je stočená v rúrke striešky. Otvorte zips a roztiahnite ju smerom dolu cez opierku nôh. Otvorením druhého zipsu je možné siefku vybrať von úplne.

(Obr. X) Madlo **(21)** pripevníte tak, že otvoríte poľah a obtočíte príchytky okolo rámu kočíka. Zaistíte ich zatvorením svoriek **(22)**. Stlačením červených tlačidiel vľavo a vpravo môžete madlo otáčať do rôznych polôh.

(Obr. XI) Výšku rukoväte môžete nastaviť stlačením dvoch tlačidiel na kĺboch **(23)**.

(Obr. XII) Ručná brzda **(24)** slúži zároveň ako brzda pri pohybe aj pri stáť. Aby ste brzdou zabrzdili, musíte brzdovú páčku **(24)** úplne stlačiť a červenú páčku na státie **(25)** úplne zatvoriť tak, že brzdová páčka **(24)** ostane natiahnutá na maximum a teda bude brzda naplno účinná. Aby ste uvoľnili brzdou, musíte stlačiť brzdovú páčku **(24)** a znovu otvoriť páčku na státie **(25)**. Ak začne účinnosť brzdou slabnúť, môžete ju skúsiť nastaviť. Aby ste to urobili, otáčajte nastavovacou skrutkou **(26)** na rukoväti brzdou proti smeru hodinových ručičiek a znovu skontrolujte účinnosť brzdou.

(Obr. XIII) Aby ste zložili Joggster TWIST, zložte opierky nôh **(19)** smerom hore, uvoľnite dva zámky **(4)** nad skladacím kĺbom a dvoj – zámkom **(3)** a otočte rukoväťou **(2)** smerom dopredu. Trhnutím smerom hore vyberte košík **(1)**. Urobte tak pomocou remienka na nosenie **(27)**, ktorý je na košíku. Potom môžete zdvihnúť kočík pomocou remeňa **(27)** a kočík sa zloží.

(Obr. XIV) Zatvorte poistný zámok **(28)** na ráme, aby ste zabezpečili, že sa Joggster TWIST náhodne znovu neotvorí.

(Obr. XV) Ak používate Joggster TWIST v nerovnom teréne, pripnite priložený poistný remienok na zadnú tyč. Potom si prevlečte gumový remienok cez zápästie.

STAROSTLIVOSŤ A ÚDRŽBA

- Všetky časti kočíka čistíte navlhčenou handričkou.
- Nepoužívajte agresívne čistiace prostriedky.
- Pohahy môžu byť ručne prány jemným pracím prostriedkom pri teplote do 30 ° C. Nepoužívajte práčku ani sušičku.
- Väčšina výrobkov TFK je vyrobená predvažne z hliníka a sú ošetrené proti korózii. Niektoré komponenty môžu mať povrchovú úpravu. Tieto časti môžu korodovať v závislosti na údržbe a spôsobe použitia kočíka. V takom prípade sa nejedná o závalu kočíka.
- Mokrú súčiastku vždy po použití osušte, zabránite tak prípadné korózii kovových častí. Výrobok vždy ukladajte na suché miesto.
- Ak sa niektorá z častí výrobku stane ťažko ovládateľnou, alebo sa prejaví výzvanie, uistite sa, že príčinou nie je znečistenie a potom jemne aplikujte malé množstvo prípravku (napr. WD 40) tak, aby prípravok prenikol medzi súčiastky. Osi kolies je vhodnejšie premazávať vazelinou.
- Pravidelná údržba predĺži životnosť výrobku.
- Pneumatiky môžu za určitých okolností zafarbiť podlahovú krytinu. Cudzie telesá (napr. kamienky) v dezénu pneumatík je nutné odstrániť, aby nedošlo k poškodeniu podlahových krytín.

ZÁRUČNÉ PODMIENKY

Dodávateľ poskytuje záručnú dobu 24 mesiacov odo dňa predaja. Počas tejto doby odstráni servisné opravovňa bezplatne všetky poruchy výrobku spôsobené výrobnou závadou alebo chybným materiálom tak, aby mohol byť riadne používaný. Nárok na záručnú opravu sa nevzťahuje na vady spôsobené vonkajšími podmienkami, napr. poruchy zavinené nesprávnym používaním, zaobchádzaním, neodbornými opravami alebo opotrebením. V prípade neoprávnenej reklamácie budú účtované náklady spojené s reklamačným konaním. Záručná doba sa v prípade záručnej opravy predlžuje o dobu, po ktorú bol výrobok v servisnej opravovni. Reklamácie sa uplatňujú v predajni, kde bol výrobok zakúpený. Predávajúci je povinný zákazníkovi pri predaji výrobok riadne predviesť a vyplniť záručný list. Záručný list a doklad o kúpe je treba vo vlastnom záujme uschovať pre prípadnú záručnú opravu. Záruka je neprenosná. Záručný list musí byť originálny a musí mať vyplnené všetky údaje. Reklamáciu je nevyhnutné uplatniť bez zbytočného odkladu, ihneď, ako sa vada objaví. Prípadné predĺženie pri pokračujúcom užívaní môže zapríčiniť prehĺbenie vady. Nezabudnite prosím, že záručná doba a životnosť výrobku sú dva rôzne pojmy. Životnosť je daná spôsobom a intenzitou používania a nemusí byť vždy rovnaká ako záručná doba. Tovar musí byť riadne vyčistený, zbavený všetkých nečistôt a hygienicky nezávadný. Firma je oprávnená odmietnuť prevzatie tovaru, ktoré nebude spĺňať zásady všeobecnej hygieny k reklamačnému konaniu. Vyblednutie pohahu z dôvodu nadmerného vystavovania slnečnému žiareniu, nevhodného čistenia a nepoužívania pláštenuky pri daždi a snežení nemožno uznať ako reklamačnú závalu. Zjavné vady (napr. poškodená konštrukcia či pohah, chýbajúca zložka) možno reklamovať do desiatich dní od zakúpenia výrobku. Na neskoršie reklamácie nebude braný ohľad. Reklamácia nebude uznaná, ak došlo k strate niektorej zo súčastí kočíka.

***) platné iba v krajinách EU. V iných krajinách podľa príslušných podmienok záruky.**

NAVODILA ZA UPORABO IN GARANCIJSKI POGOJI

Dobrodošli v svetu izdelkov TFK.

Prosimo, da si pred uporabo izdelka, vzamete nekaj minut, da preberete sledeča navodila ter jih skrbno shranite za nadaljnjo uporabo. V primeru neupoštevanja navodil ogrožate varnost vašega otroka!

VARNOSTNA NAVODILA + OPOZORILA

- OPOZORILO: Vašega otroka ne puščajte brez spremstva!
- OPOZORILO: To vozilo je namenjeno otrokom starim od 6 mesecev dalje in težkim do 15 kg! Prevažate lahko največ dva otroka!
- OPOZORILO: Ta izdelek ni primeren za tek in kotalkanje!
- OPOZORILO: Pred uporabo se prepričajte, da so vsi zapahi zaprti!
- OPOZORILO: Nameščanje težkih stvari na voziček lahko oslabi stabilnost izdelka!
- OPOZORILO: Vašega otroka vedno zavarujte s 5-točkovnim varnostnim pasom. Tudi pri uporabi torbe za stopala!
- OPOZORILO: Mednožni pas vedno uporabljajte skupaj s trebušnim pasom!

Vozička nikoli ne parkirajte brez nastavitve parkirne zavore!

Nikoli ne dvigujte vozila, ko v njem sedi vaš otrok!

Ne uporabljajte stopnic ali tekočih stopnic, medtem ko je v vozičku otrok!

Ko voziček prenašate čez stopnice in druge ovire, obvezno preverite zapirala!

Voziček dvigujte le na trdnih delih ogrodja!

Ne nameščajte opreme, ki ni proizvod TFK!

Največja obremenitev košare je 5 kg!

Prosimo, da redno preverjate delovanje zavor in vezi, zaradi njihove uporabnosti.

V primeru popravil, vas prosimo, da vedno uporabite le originalne rezervne dele!

NAVODILA ZA UPORABO IN NAVODILA ZA MONTAŽO

(slika I) Če želite uporabiti Joggster Twist, vedno najprej zgubajte spodnji del ogrodja tako, da bo odkrit. Potisnite ogrodje košare**(1)** navzdol z roko ali stopalom, dokler se slišno ne zaskoči na svoje mesto. To je izjemno pomembno za stabilnost.

(slika II) Nato potisno palico**(2)** zavrtite navzgor, dokler se rdeče dvojno zapiralo**(3)** ne zaskoči na mestu. Potem zaprite zapiralo**(4)** na levi in desni strani čez zložljiv del na levi in desni strani.

(slika III) Ponjavo**(5)** na levi in desni strani vstavite v držala**(6)** na potisni palici**(2)**. Potem jo zavarujte še z zadrgami na levi in desni in pripnite na naslonjalo z dvema pritisknima gumboma.

(slika IV) Pri začetni montaži zadnjih koles, najprej namestite zavorno čeljust**(7)** na zavorno ploščo**(8)**. Najprej pritisnite os**(9)** čez kolesno središče in nato v predvideno luknjo na zadnji osi, dokler se ne zaskoči na mestu. Potem napeljite zavorni kabel**(10)** v dvignjen del na osrednjem zavornem cilindru**(11)** in preverite delovanje zavore s sprožitvijo ročno zaviralnega vzvoda**(24)** na potisni palici**(2)**. Če želite odstraniti kolesa, sprostite zavorni kabel**(10)** in pritisnite gumb TFK**(9)** v središču kolesa. Sedaj lahko odmaknete kolesa.

(slika V) Sprednje kolo**(12)** vstavite v predvideno odprtino, dokler se slišno ne zaskoči na svoje mesto. Na položaju 1 je sprednje kolo**(12)** prosto gibljivo. Na položaju je nepremično. Če pritisnete rdeč gumb s puščico**(13)**, lahko kolo pomaknete navzdol.

(slika VI) Naslonjalo se lahko naravna z uporabo stranskih zadr**(16)** na štirih različnih straneh. Prepričajte se, da so zadrge vedno popolnoma odprte ali zaprte.

(slika VII) Podnožnik**(17)** se lahko prepogne navzgor. To naredite tako, da ga zavihtite navzgor in ga na spodnji strani pričvrstite s kovinsko palico**(18)**. S prepogibanjem lahko premikate stopnico**(19)** v tri različne položaje.

(slika VIII) Mreža proti komarjem**(20)** je zvita v ponjavi. Odprite zadr**(16)** in jo potegnite ter namestite navzdol čez podnožnik. Z odpiranjem še druge zadrge, lahko mrežo popolnoma odstranite.

(slika IX) Za namestitev odbijača**(21)**, odprite del tkanine na prevleki in povlecite zapah čez ogrodno cev. Pričvrstite ga z zaprtjem kleščnega vzvoda**(22)**. S pritiskom na rdeče gumbе na levi in desni, ga lahko premikate v različne položaje.

(slika X) Višino potisne palice lahko uravnate s pritiskom na dva prilagoditvena člena**(23)**.

(slika XI) Ročna zavora**(24)** deluje tako v premikajočem se in stoječem položaju. Da bi usposobili parkirno zavoro, morate povleči zavorni vzvod**(24)** popolnoma tesno in čisto blizu rdečega parkirnega vzvoda**(25)**, tako da zavorni vzvod**(24)** ostane maksimalno napet in je zavora trajno blokirana. Za sprostitev zavore, morate potegniti zavorni vzvod**(24)** in ponovno odpreti parkirni vzvod**(25)**. Če začne zaviralni učinek slabeti, lahko izvršite rahlo nastavitvev. S tem namenom obrnite prilagoditveni vijak**(26)** na zaviralnem ročaju v nasprotno smer urinega kazalca in ponovno preverite zaviralni učinek.

(slika XII) Če želite voziček Joggster TWIST zložiti, prepognite stopnico**(19)** navzgor, sprostite dva zapaha**(4)** čez zložljiv del in dvojno zapiralo**(3)** ter zavihitate potisno palico**(2)** naprej. Nato sunkovito povlecite košaro**(1)** naprej. To naredite tako, da uporabite nosilni trak**(27)** na košari. Potem lahko s pomočjo pasu**(27)** dvignete otroški voziček tako, da se bo zgrnil skupaj.

(slika XIII) Zaprite prevozno zapiralo**(28)** na ogrodju za zagotovitev, da se voziček Joggster TWIST nenamerno ne odpre.

(slika XIV) Če voziček Joggster TWIST uporabljate na ne popolnoma ravnem terenu, vas prosimo, da pritrdite zapiralni zadrževalni trak na zadnji osi. Nato ga povlecite na stran s elastičnim trakom povezanim čez vaše zapestje.

NAVODILA ZA OSKRBO

- Vse dele čistite z vlažno krpo.
- Ne uporabljajte agresivnih čistil ali maziv!
- Za gladko delovanje gibljivih vezi uporabljajte razpršila.
- Prevleka je lahko ročno oprana pri 30°.

Ni primerno za umivanje in sušenje v pralnem stroju!

- Pnevmatike lahko pri določenih okoliščinah povzročijo sledi na talnih obloga. Tujke (npr. kamenčke) v pnevmatikah je treba odstraniti, da preprečite morebitne poškodbe talnih oblog.

GARANCIJSKI POGOJI

V primeru upravičenih pritožb se upoštevajo stalni predpisi. Prosimo, da vaš račun shranite kot dokazilo o datumu nakupa od katerega dalje poteka garancijska doba. Ta traja 2 leti* od vašega prevzema otroškega vozička. Upravičene pritožbe so omejene na materialne in proizvodne napake prisotne ob prevzetju izdelka.

Ne sprejemajo se pritožbe, ki se nanašajo na:

- Naravna obraba in raztrgano mesto ali poškodba povzročena s prekomerno obremenitvijo.
- Poškodbe povzročene zaradi neprimerne ali nepravilne uporabe.
- Poškodbe povzročene zaradi nepravilne montaže ali priprave.
- Poškodbe povzročene zaradi nepazljive uporabe ali vzdrževanja.
- Poškodbe povzročene zaradi neprimerne spremembe na izdelku.

Napaka mora biti nemudoma prijavljena, da se prepreči posledična okvara!

Primer za pritožbo ali ne?

- Večina TFK izdelkov je narejenih pretežno iz aluminija in je zato odpornih proti rji.

Vendar so lahko nekateri sestavni deli pobarvani ali pocinkani ali imajo katerekoli druge zaščitne premaze. Te deli lahko zarjavijo odvisno od njihovega vzdrževanja in uporabe, kateri so podvrženi. To ne predstavlja napake.

- Praske in raztrgani deli so rezultat običajne obrabe in niso napaka.
- Če vlažno blago ni posušeno ali ustrezno zračeno, se lahko pojavi plesen. To ni posledica proizvodne napake.
- Bledenje je lahko posledica sončne svetlobe, znojenja, čistil, odrgnjenosti in prekomernega pranja in ni utemeljena napaka.
- Prosimo, da v času nakupa preverite, če so vsi deli blaga, šivi, gumbi in zadrge varno sešiti na mestu in delujejo primerno.
- Obrabljena kolesa so seveda znak obrabe. Škoda pripisana zunanjim vplivom ni napaka. Rahla neravnovesja so neizogibna in ne predstavljajo napake. Pri primoprodaji mora biti vedno opravljen pregled, da se takoj na začetku prepreči nezaželene probleme.

Če napako opazite kasneje, prosimo da o tem nemudoma obvestite vašega pooblaščenega trgovca, ki se bo pri nas pozanimal o nadaljnji obravnavi. TFK ne sprejema nezaprošene ali tovarno zbrane dobave.

* Uporabno samo znotraj držav EU. V drugih državah veljajo zakonsko predpisani roki.

Bine ați venit în lumea TFK

Vă rugăm să vă rezervați timp pentru a citi cu atenție aceste instrucțiuni importante și să le păstrați într-un loc sigur. Dacă nu acționați conform acestor instrucțiuni siguranța copilului dvs. poate fi compromisă !

INSTRUCȚIUNI PENTRU UTILIZARE + ATENȚIONĂRI

ATENȚIE : Nu lăsați copilul nesupravegheat !

ATENȚIE : Acest cărucior este recomandat copiilor de la vârsta de peste 6 luni și cu greutatea până la max.15 kg ! În cărucior se transportă numai un singur copil !

ATENȚIE : Acest produs nu este recomandat pentru activitățile sportive precum jogging sau skating

ATENȚIE : Înainte de utilizare verificați dacă siguranțele căruciorului sunt blocate în mod corespunzător !

ATENȚIE : Greutățile atârinate de mâner pot afecta stabilitatea căruciorului !

ATENȚIE : Asigurați întotdeauna copilul cu centura de siguranță în 5 puncte chiar și în cazul în care folosiți sacul pentru picioare !

ATENȚIE : Folosiți întotdeauna toate părțile centurii de siguranță.

- Nu staționați căruciorul fără a acționa frâna de mână!
- Nu ridicați căruciorul în timp ce copilul se află în el!
- Nu utilizați scările rulante în timp ce copilul se află în cărucior!
- Căruciorul se ridică prinzând de părțile laterale!
- Nu atașați de cărucior accesorii nerecomandate de TFK!
- Greutatea maximă pe care o puteți pune în coșu de cumpărături este de 5 kg !
- În cazul în care aveți nevoie de service vă rugăm folosiți numai piese de rezervă originale !

Instrucțiuni de ansamblare

(fig. I). În succesiunea pașilor pentru a folosi în mod corespunzător Joggster-ul, primul pas este deschiderea părții inferioare a căruciorului. Apăsați cadrul coșului de cumpărături **(1)** cu mâna sau cu piciorul, până se aude click. Fixarea de la coșul de cumpărături este foarte importantă pentru stabilitatea caruciorului.

(fig. II). Ridicați mânerul principal **(2)**, până când siguranța roșie **(3)** intra la locul ei. Închideți manetele din lateralul cadrului **(4)**.

(fig.III). Introduceți conectoarele parasolarul **(5)** în orificiile **(6)** laterale de pe mânerul principal **(2)**. Se închid fermoarele din lateral iar în partea din spate se prind cele două capse.

(fig.IV). La ansamblarea roților din spate primul pas este așezarea dispozitivului de la frână **(7)** pe discul roții **(8)**. Introduceți axul **(9)** în butucul roții după care în axul principal până se fixează în mod corespunzător auzindu-se click. Fixați cablul de frână **(10)** pe axul principal **(11)** după care verificați dacă este fixat bine acționând dispozitivul de frânare **(24)** aflat pe mânerul principal **(2)**. Dacă doriți să scoateți roțile eliberați cablul de frână **(10)** apăsați pe butonul TFK **(9)** din centrul roții și scoateți roata.

(fig. V) Introduceți roata din față **(12)** în orificiul din butuc, dacă sa fixat corespunzător auziți click. La poziția 1, roata este pivotantă la poziția 3 este fixă iar dacă o fixați la poziția 2 și apăsați butonul roșu pe care se află săgeata se poate scoate roata.

(fig. VI) Spătarul scaunului poate fi ajustat în 4 poziții prin intermediul fermoarelor laterale **(16)**. Fermoarele trebuie să fie ridicate sau coborâte complet nu se lasă întredeschise.

(fig. VII) Suportul pentru picioare **(17)** poate fi ridicat în sus. Pentru a face acest lucru ridicați suportul și îl sprijiniți de jos cu bara de metal **(18)**. Puteți regla suportul în trei poziții rabatându-l.

(fig. VIII) Plasa împotriva țăntarilor **(20)** se află înfașurată în interiorul parasolarului. Desfaceți fermoarul trageți plasa după care o prindeți sub suportul pentru picioare. Deschizând celălalt fermoar puteți îndepărta plasa.

(fig. IX) Pentru a fixa bara de protecție **(21)** îndepărtați materialul, prins cu scai, aflat pe cadru și prindeți dispozitivele bării pe cadru. Blocați bara închizând clipsurile laterale **(22)**. Apăsând butoanele roșii în lateral puteți ajusta bara în mai multe poziții.

(fig. X) Înălțimea mânerului principal se poate ajusta de la butoanele laterale ale mânerului **(23)**.

(fig. XI) Pentru a activa frâna de mână trebuie să apăsați mânerul **(24)** până jos după care îl blocați cu maneta roșie **(25)**. Pentru a elibera frâna apăsați mânerul **(24)** și ridicați maneta roșie **(25)**. Dacă frâna începe să slăbească, o puteți ajusta. Pentru a face acest lucru răsușiți surubul de la mânerul frânii **(26)** în sensul invers al acelor de la ceas după care verificați din nou frâna.

(fig. XII) Pentru a rabata Joggsterul TWIST, pliați suportul pentru picioare **(19)** eliberați cele două siguranțe **(4)** din lateral și pe cea dea doua, siguranță roșie **(3)**, ridicați mânerul principal **(2)** în față și îl lăsați să cadă. Apoi ridicați cureaua **(27)** de la coșul de cumpărături. Puteți ridica căruciorul cu ajutorul curelei **(27)** astfel cadrul se pliază complet.

(fig. XIII) Asigurați căruciorul cu siguranța de transport **(28)** aflată pe cadru, după care vă asigurați ca Joggsterul TWIST să nu se deschidă accidental.

(fig. XIV) Dacă utilizați Joggsterul TWIST pe teren accidentat vă rugăm folosiți cureaua de siguranță, la care o parte se prinde de axul principal iar cealaltă se ia pe încheietura mâinii.

Instrucțiuni pentru întreținere

- Se curăță cu o cârpă umedă.
- Nu folosiți agenți de curățare caustici sau lubrifianți.
- Spray de ulei aplicat pe articulații și pe butucul roții vă garantează o rulare netedă.
- Husa textilă este lavabilă manual la 30 grade. Nu este recomandat să se utilizeze mașina de spălat sau uscătorul!
- Anvelopele pot cauza în anumite cazuri colorarea pardoselii. Corpurile străine (de ex. pietricele) trebuie îndepărtate din pneuri pentru a evita deteriorarea pardoselilor.

CONDIȚII DE ACORDARE A GARANȚIEI

În cazul reclamațiilor legitime se aplică dispozițiile prevăzute. Păstrați documentul fiscal ca dovadă a achiziției pe perioada legală de acordare a garanției. Această perioadă este de 2*) ani începând cu data achiziției produsului.

Reclamațiile legitime se rezumă la defectele de material și de fabricație constatate la achiziționarea produsului.

Garanția nu se acordă în următoarele situații:

- Uzura naturală și deteriorare cauzată de utilizarea excesivă.
- Deteriorări cauzate de utilizare nepotrivită sau greșită.
- Deteriorări cauzate de ansamblarea și utilizarea incorectă.
- Deteriorări cauzate de utilizare sau întreținere neglijentă.
- Deteriorări cauzate de modificările neavizate efectuate produsului.

Puțem face reclamație sau nu ?

Toate produsele TFK sunt fabricate din aluminiu și sunt inoxidabile.

- Unele părți componente sunt vopsite, galvanizate sau au unele suprafețe protectoare
- Aceste părți se pot rugini, acest lucru depinde de întreținere și utilizare. Acest lucru nu poate fi considerat un defect.
- Zgârieturile sunt semne normale ale utilizării, nu pot fi considerate defecte
- Materialele textile umede care nu sunt uscate se pot mucegași de aceea acest lucru nu poate fi considerat o deteriorare.
- Decolorarea materialului textil datorită razelor solare, transpirației agenților de curățare și spălarea excesivă nu poate fi considerată o deteriorare a căruciorului.
- În momentul achiziționării vă rugăm să verificați cu atenție dacă materialul textil, cusăturile, capsele și fermoarele sunt cusute corect și funcționează corespunzător
- Tocirea roților este un semn normal de utilizare deci nu poate fi considerat un semn de deteriorare
- Dezechilibrările ușoare sunt inevitabile și nu reprezintă defect
- Controlați căruciorul înainte de achiziționare pentru a preveni problemele ulterioare.

Dacă aveți ceva probleme cu căruciorul vă rugăm contactați dealer-ul de la care ați achiziționat produsul.

Dacă mai târziu observați un defect, vă rugăm luați legătura cu dealer-ul de la care ați achiziționat produsul, care se va consulta cu noi privind procedurile ce urmează. TFK nu acceptă livrările neavizate.

***)valabil în EU. În alte țări în conformitate cu prevederile legale de acordare a garanției.**

Инструкции за употреба и гаранция

Добре дошли в света на TFK!

Моля, отделете няколко минути, прочетете внимателно следващите инструкции преди употреба и ги запазете на сигурно място.

Ако не спазвате указанията, безопасността на детето Ви може да бъде застрашена!

ИНСТРУКЦИИ ЗА БЕЗОПАСНОСТ И ПРЕДУПРЕЖДЕНИЯ

ВНИМАНИЕ: Не оставяйте детето си без надзор.

ВНИМАНИЕ: Тази количка е предназначена за деца над 6 месеца и с максимално тегло 15 кг! Не поставяйте в нея повече от 1 дете!

ВНИМАНИЕ: Преди използване проверете дали всички заключващи механизми са заключени!

ВНИМАНИЕ: Товари, закачени към дръжката, могат да нарушат баланса на количката!

ВНИМАНИЕ: Винаги обезопасявайте детето си с 5-точковия колан, дори когато използвате термочувала!

ВНИМАНИЕ: Използвайте междубедрения колан винаги в комбинация с помощните колани за скута!

- Никога не паркирайте количката, без да сте активирали спирачката!
- Никога не вдигайте количката, когато в нея има дете!
- Не ползвайте стълби и ескалатори, когато има дете в количката!
- Когато пренасяте количката през стълби или други препятствия, винаги проверявайте дали заключващите механизми са заключени!
- Вдигайте количката като я хващате само при фиксираните части на рамката!
- Използвайте само TFK аксесоари!
- Максималният товар на коша за пазаруване е 5 кг!
- Използвайте количката само по предназначение!

Моля, редовно проверявайте функционалността на спирачките и сглобките!

В случай на ремонт, моля винаги използвайте оригинални резервни части!

НАРЪЧНИК ЗА УПОТРЕБА И СГЛОБЯВАНЕ

(Фиг. I) За да използвате Jogger TWIST, първо разгънете долната секция на рамката. Натиснете рамката на коша (1) надолу с ръка или крак, докато не щракне на мястото си. Това е изключително важно за стабилността.

(Фиг. II) След това завъртете дръжката (2) нагоре докато червеният двоен заключващ механизъм (3) не се затвори. Затворете заключващите механизми (4) отляво и отдясно над сглобката.

(Фиг. III) Поставете сенника (5) отляво и отдясно в държачите (6) на дръжката (2). След това подсигурете с циповете отляво и отдясно и закрепете към облегалката с двете капси.

(Фиг. IV) При първоначалното сглобяване на задните колела, първо монтирайте спирачния механизъм (7) върху спирачния диск (8). След това натиснете оста (9) първо през колелото и след това в отворието на задната ос, докато се заключи на мястото си. Монтирайте жилото на спирачката (10) към централния спирачен цилиндър (11) и проверете функцията на спирачката като натиснете лоста на ръчната спирачка (24) върху дръжката (2). Ако искате да отстраните колелата, освободете жилото на спирачката (10) и натиснете TFK бутона (9) в центъра на колелото. Така можете да отделите колелото.

(Фиг. V) Вмъкнете предното колело (12) в съответния отвор, докато не щракне на мястото си. В позиция 1 предното колело (12) може да се върти свободно, а в позиция 2 е фиксирано. Ако натиснете червения бутон със стрелка (13), можете да отстраните колелото надолу.

(Фиг. VI) Облегалката може да бъде нагласена в 4 положения с помощта на страничните ципове (16). Те трябва да са или напълно отворени, или напълно затворени.

(Фиг. VII) Опората за краката (17) може да се вдига нагоре. За да я вдигнете, завъртете я нагоре и я обезопасете с металното лостче (18) отдолу. Поставката за краката (19) може да заема 3 различни позиции чрез сгъване.

(Фиг. VIII) Мрежата за комари (20) е навита в предната част на сенника. Отворете ципа и я опънете надолу над опората за краката. С отварянето на другия цип можете изцяло да отстраните мрежата.

(Фиг. IX) За да закрепите предната преграда (21), отворете плата на сенника и прикрепете скобата върху рамката. След това затворете лостчето на заключващия механизъм (22). Чрез притискане на червените бутони отляво и отдясно можете да я завъртите в различни позиции.

(Фиг. X) Можете да нагласите височината на дръжката като натиснете двете регулиращи сглобки (23).

(Фиг. XI) Ръчната спирачка (24) е едновременно спирачка за спиране при движение и за паркиране. За да паркирате, трябва да натиснете лоста на спирачката (24) докрай и да затворите блокиращото червено лостче (25), така че спирачката (24) да остане максимално натегната, а колелата - блокирани. За да освободите, трябва да натиснете спирачния лост (24) и да отключите блокиращото лостче (25) отново. Ако спирачният ефект започне да отслабва, можете да регулирате, като завъртите винта за регулиране (26) върху дръжката на спирачката обратно на часовниковата стрелка и отново проверите спирачния ефект.

(Фиг. XII) За да сгънете Joggster TWIST, сгънете поставката за краката (19) нагоре, отключете двата заключващи механизма (4) при сглобката и двойното заключване (3) и завъртете дръжката (2) напред. След това дръпнете коша (1) нагоре рязко. За да направите това, използвайте дръжките за носене (27) на коша. След това можете да повдигнете коша с дръжките (27), след което количката ще се сгъне.

(Фиг. XIII) Затворете блокиращия механизъм за транспортиране (28) върху рамката, за да сте спокойни, че Joggster TWIST случайно няма да се отвори отново.

(Фиг. XIV) Ако използвате Joggster TWIST върху планински терен, затегнете предпазния ремък върху задната ос. След това вкарайте китката си в еластичната примка на другия край.

УКАЗАНИЯ ЗА ПОДДРЪЖКА

- Почиствайте всички части с влажна кърпа.
- Не използвайте агресивни почистващи или смазочни препарати!
- Смазочен спрей върху съвместимите глобки и лагерите на колелата ще гарантира гладкото возене.
- Може да перете калъфа на седящата част на ръка при 30°.

Не е подходящо използването на пералня или сушилна машина!

При определени условия е възможно гумите да доведат до оцветяване на подовата настилка. Чуждите тела (напр. камъчета) трябва да бъдат отстранявани от гумите, за да се предотврати евентуална повреда на подовата настилка.

ГАРАНЦИОННИ УСЛОВИЯ

Приложими са при оправдани рекламации. Като доказателство за покупката, моля запазете касовата бележка до изтичането на гаранцията. Гаранционният срок е за период от 2 години*). Гаранцията влиза в сила от датата на закупуване на продукта. Като дефекти, покривани от гаранцията, се разбират дефекти на материала или производствени недостатъци, които са съществували в момента на приемането на продукта. Гаранцията е невалидна в следните случаи:

- при нормално износване или повреди, причинени от прекомерни натоварвания (превишаване на максимално допустимото тегло на детето и покупки-те)
- повреди, причинени от неподходяща или неправилна употреба;
- повреди, причинени от неправилно сглобяване и въвеждане в експлоатация;
- повреди, причинени от небрежна употреба или поддръжка;
- повреди, дължащи се на неподходящи модификации на продукта;

Дефектите трябва да се заявят за рекламация своевременно, така че да не причинят последващи повреди!

Имам ли право на гаранция или не?

Повечето TFK продукти се произвеждат най-вече от алуминий и не ръждясват. Все пак има части, които са боядисани, галванизирани или имат друга повърхностна защита. Тези части могат да ръждясат, в зависимост от нивото на поддръжка и натоварване. Това следователно не може да се разглежда като дефект.

- Драскотините са нормални знаци на износване и не са дефект.
- При влажни и неподсушени текстилни части може да се появи мухъл, но това не е производствен дефект.
- Избледняването на цветовете от прекомерно излагане на слънчева светлина (UV), от пот, почистващи агенти, износване или прекалено често пране не е дефект и не се покрива от гаранцията.
- Проверете внимателно по време на покупката дали всички платнени части, шевове, капси, бутони и ципове са пришити и функционират правилно.
- Износени колела, разбира се, са знак на износване. Щетите, причинени от външни влияния не са дефект. Незначителни дисбаланси са неизбежни и не представляват дефект. Винаги при предаване на продукта трябва да се извършва проверка, за да се избегнат рекламации още от самото начало.

В случай на повреда трябва да се обърнете към Вашия продавач. Ако той не може да отстрани повредата, то вносителят на продукта уведомява съответно TFK Германия, като описва рекламацията и уточнява начина за отстраняване на повредата. Продукти, които са изпратени директно обратно на производителя, НЕ подлежат на гаранционно обслужване.

*) валидни само в страни от ЕС. В другите страни – съгласно съответните гаранционни условия.

TFK Trends for Kids GmbH
Am Industriegleis 9 – D-84030 Ergolding
Tel.: +49 (0)871 – 973 5150 – ffk@buggy.de

20141203